

# 2018年度 第44回 西日本バレーボール大学男子選手権大会

## 代表者会議及び抽選会

### 会議次第

日 時 2018年6月2日(土) 13:00～

場 所 大阪学院大学 15号館1階4号室

議 題 1、開 会

1、挨拶

1、競技上の諸注意

1、審判上の諸注意

1、抽 選

1、連絡事項

1、閉 会

# 2018年度 第44回 西日本バレーボール大学男子選手権大会 開催要項

主催 全日本大学バレーボール連盟  
西日本大学バレーボール連盟  
中国バレーボール連盟  
後援 毎日新聞社  
広島県教育委員会  
主管 中国大学バレーボール連盟  
一般財団法人広島県バレーボール協会  
毎日新聞広島支局

1、開催期間 2018年6月28日(木)～7月1日(日)

2、会場 広島県立総合体育館(全日程)

3、参加資格 1) 2018年度西日本大学バレーボール連盟規約第7条により有効に登録され、東海・関西・中国・四国・九州の各学連に所属する単独チームであること。  
2) 2018年度全日本大学バレーボール連盟加盟校であること。  
3) 2018年度JVA個人登録(MRS)の有効登録者であること。

4、競技規則 1) 2018年度公益財団法人日本バレーボール協会6人制競技規則による。  
2) 競技違反については、「全日本大学バレーボール連盟競技違反行為等に関する規定」、「全日本大学バレーボール連盟競技違反等に対する連盟規律委員会内規」に従う。

5、競技方法 1) 予選グループ戦は4チーム中3チーム勝ち上がり方式の3セットマッチ制で行う。  
2) 決勝トーナメント1・2回戦(第2日)は3セットマッチ制、3回戦以降(第3日以降)は5セットマッチ制とする。尚、3位決定戦は行わない。  
3) 決勝トーナメント戦の抽選は予選グループ戦終了後(6月28日18時開始予定)に行う。  
4) シードについては前年度の結果により所属学連にシード枠が与えられ、第1～第16シードチームまたはシード候補チームを設ける。  
5) 準々決勝よりJVIMS判定を導入する。

競技日程	第1日	6月28日(木)	予選グループ戦、決勝トーナメント戦抽選会	(3セットマッチ)
	第2日	6月29日(金)	決勝トーナメント戦(1・2回戦)	(3セットマッチ)
	第3日	6月30日(土)	決勝トーナメント戦(3回戦・準々決勝戦)	(5セットマッチ)
	第4日	7月1日(日)	決勝トーナメント戦(準決勝・決勝戦)、閉会式	(5セットマッチ)

6、大会使用球 公益財団法人日本バレーボール協会検定球ミカサ社製カラーボール(MVA300)を使用する。

7、チーム構成 1) 選手は期日までに公益財団法人日本バレーボール協会及び全日本大学バレーボール連盟に有効に登録され、且つ本大会にもエントリーされていること。  
2) 参加申込時に部長(必ず記載)・監督・コーチ・トレーナー・マネージャー各1名、選手18名以内、(必要であればスタッフ変更予定者6名以内)でエントリーすること。  
3) 部長は全日本学連に登録されており、マネージャーは当該大学の学生とする。  
4) 試合毎に構成メンバー表を本部まで提出し、部長・監督・コーチ・トレーナー・マネージャー各1名まで、大会エントリー選手18名のうち14名の計19名以内でエントリーすること。  
5) 【正規の競技者とりペロ競技者の人数割りについて】  
13名以上選手を登録する場合は2名のリペロ・プレイヤーを登録しなくてはならない。  
6) チーム役員(監督・コーチ・トレーナー・マネージャー)の変更については、有効な登録者内〔上記の7、2)に登録されている者〕と変更することができる。但し、部長の変更は認めない。

- 8、申込方法 今大会は、申し込みを全てメールによるデータの送受信で行います。  
件名に「〇〇大学 男子 申し込み」と必ず入力すること。  
(申込先)【メールアドレス:westjapan.m.vgakuren@gmail.com】(今年度より変更したので注意すること。)  
(データ) ① 出場申込用紙(振込明細書貼付用紙)〔PDF形式〕  
② エントリー用紙〔Excel形式〕  
③ 代表者会議・抽選会委任状(欠席するチームは必ず提出すること。)[PDF形式]  
④ パンフレット事前予約表(購入を希望するチームのみ)[PDF形式]  
⑤ パンフレット事前予約明細書貼付用紙(購入を希望するチームのみ)[PDF形式]  
⑥ 大会記念Tシャツ事前予約表(購入を希望するチームのみ)[PDF形式]  
⑦ 大会記念Tシャツ事前予約明細書貼付用紙(購入を希望するチームのみ)[PDF形式]  
※ ①・③には代表者の印鑑を捺印のうえPDF形式にして送ること。  
※ 上記の手続きが完了したチームには西日本学連よりメールにて返信通知を行う。  
※ 領収書が必要な場合は資料に明記すること。尚、紛失による再発行は一切しない。  
※ ⑥・⑦は申込先アドレスがnishikare2017@gmail.comとなっているので注意すること。
- 9、参加料 1チーム 30,000円  
(振込先)広島銀行 西条南支店 普通預金 3243163  
中国大学バレーボール連盟  
1) 必ずチーム名で振り込むこと  
2) 参加料については不参加等、いかなる事情があっても返金は受け付けない。
- 10、大会申込  
エントリー  
申込締切 2018年5月21日(月)必着  
1) 原則として締切期日を過ぎた場合は参加を認めない。  
2) エントリーした選手・スタッフの登録がない場合は6月1日(金)までに登録を完了すること。
- 11、エントリー  
変更締切 2018年6月2日(土)  
1) エントリー申込締切後の選手・スタッフの変更は、代表者会議終了時までとする。  
2) 変更した選手・スタッフの登録がない場合は6月1日(金)までに登録を完了すること。
- 12、エントリー  
変更締切後  
特別変更 2018年6月22日(金)  
1) エントリー変更締切後の変更は一切認めないが怪我や病気等で医師から診断を受け、大会準備事務局へ診断書を提出することにより最大2名まで認める。  
2) 変更する選手の登録は6月1日(金)までに登録を完了していること。
- 13、代表者会議  
グループ戦  
組合せ抽選 (日時)2018年6月2日(土)13:00～  
(場所)大阪学院大学 15号館 1-4  
※ 代表者1名は筆記用具を持参し、必ず出席すること。  
※ 抽選順、抽選会場の詳細については申込完了通知で確認すること。  
※ 欠席する場合は委任状により所属学連委員長に委任できる。  
※ 理由なく抽選会を欠席した場合は棄権とみなす場合があるので注意すること。
- 14、トーナメント戦  
組合せ抽選 (日時)2018年6月28日(木)18:00～  
(場所)広島県立総合体育館 地下1階 中会議室  
※ 代表者1名は筆記用具を持参し、必ず出席すること。  
※ 抽選会開始時刻に試合が終了していないチームは、主管学連委員長の代理抽選とする。  
※ 理由なく抽選会を欠席した場合は棄権とみなす場合があるので注意すること。
- 15、開会式  
閉会式 1) 開会式は行わず、第1日目は試合開始時刻より予選グループ戦を開始する。  
2) 前年度優勝校の優勝杯返還は当該チームの第1試合開始前にコートにて行う。  
3) 閉会式は優勝チーム・準優勝チーム・第3位2チームの計4チームにより行う。
- 16、表彰  
優勝チーム : 全日本大学バレーボール連盟賞状、西日本大学バレーボール連盟賞状・優勝杯  
近畿バレーボール連盟賞状・優勝杯、毎日新聞社賞状・優勝トロフィー  
準優勝チーム : 全日本大学バレーボール連盟賞状、西日本大学バレーボール連盟賞状・準優勝盾、  
近畿バレーボール連盟賞状、毎日新聞社賞状  
第3位チーム : 全日本大学バレーボール連盟賞状、西日本大学バレーボール連盟賞状、  
近畿バレーボール連盟賞状、毎日新聞社賞状  
個人賞 : 優勝監督賞、最優秀選手賞、敢闘賞、セッター・リベロ・レシーブ賞  
(上記個人賞は強化委員会による選出)  
スパイク・サーブ・ブロック・猛打賞(JVIMS判定による選出)  
※ 表彰については決勝戦終了後に行う。

17、そ の 他

- 1) 背番号は1から99までとし、1から18までの一連の数字を用いることが望ましい。
- 2) 部長・監督・コーチ・トレーナー・マネージャーのマークは規定のものを使用すること。
- 3) シード等、競技方法詳細については代表者会議において説明する。
- 4) 宿泊・弁当については別紙要項を参照すること。
- 5) 申込記入について、チームの特徴なども詳細に記入すること。
- 6) プログラムは各チーム5部ずつ無料配布する。その他追加が必要な場合は予約すること。
- 7) 大会記念Tシャツの購入を希望するチームは別紙要項を確認の上、提出資料一覧にある申込用紙に必要事項を記入して指定されたメールアドレスまで送信すること。
- 8) 選手は大会前に健康診断を受けること。
- 9) 大会期間中に選手が負傷した場合、応急手当は行うが、それ以後の責任は負わない。
- 10) 大会に関する問い合わせ先

西日本バレーボール大学男子選手権大会 準備事務局  
TEL:090-6840-2334

(メールアドレス) [chugokugakuren@gmail.com](mailto:chugokugakuren@gmail.com)

※ 申し込み受付は別アドレス

(ホームページ) <http://home.hiroshima-u.ac.jp/chugoku/>

※ 大会申し込みに必要な資料は上記のホームページよりダウンロードすること。

# 2018年度 第44回 西日本バレーボール大学男女選手権大会

## <競技上の注意事項>

- 1、本大会は、2018年度(公財)日本バレーボール協会6人制競技規則に則り行います。
- 2、競技方法について
  - 1) 予選グループ戦の勝ち上がりチーム(敗者復活方式)による決勝トーナメントを行います。
  - 2) 予選グループ戦(3セットマッチ制)〔第1日目〕
    - ① 1ボールシステムとします。
    - ② 4チームずつのグループに分けて試合を行い、1勝すればトーナメント戦への出場資格を得ます。
    - ③ グループ戦の組合せ決定後、試合前日までに棄権チームが出た場合、および試合当日に棄権チームが出た場合も、通常通りグループ戦を実施します。不戦勝チームは一方のグループ戦の敗者と試合を行います。
    - ④ 第1～4シードチームは、参加チーム数により、予選グループ戦の出場を免除する場合があります。
  - 3) 決勝トーナメント1・2回戦(3セットマッチ制)〔第2日目〕、3回戦以降(5セットマッチ制)〔第3日目以降〕
    - ① 1ボールシステムとし、決勝のみ5ボールシステムとします。
    - ② 予選グループ戦で出場資格を得たチームにより行います。
    - ③ 3位決定戦は行いません。
- 3、試合球について  
男子 (公財)日本バレーボール協会検定球ミカサ社製カラーボール(MVA300)、  
女子 (公財)日本バレーボール協会検定球モルテン社製カラーボール(V5M5000)を使用します。
- 4、競技開始時間について
  - 1) 競技日程に記載されているとおり、試合はすべてプロトコールで行います。
  - 2) 第1試合の設定時間は以下の通りとします。
    - ① 第1試合のプロトコールは3セットマッチの場合は9時49分、5セットマッチの場合は9時45分とします。
    - ② 第1試合の開始時刻は全日程10時とします。
  - 3) 試合間については以下の通りとします。
    - ① 1日目:追い込み(前試合終了10分後プロトコール)とします。
    - ② 2日目:追い込み(前試合終了15分後プロトコール)とします。
    - ③ 3日目:追い込み(前試合終了15分後プロトコール)とします。  
※但し、前試合オフィシャルを担当していた場合は30分後、連続試合の場合は40分後プロトコールとします。
    - ④ 4日目:両準決勝戦終了45分後プロトコールとします。
  - 4) 試合進行上、コートを変更して行う場合があります。
  - 5) チームが正当な理由なしに定められた時間までに競技場に現れない場合は、不戦敗を宣告されます。
    - ① 試合開始時刻が設定されている場合は、試合開始時刻より15分後までとします。
    - ② 試合開始時刻が設定されていない場合は、プロトコール終了より15分後までとします。

試合前の待機中のチームについて

    - ① 前の試合の両チームが競技エリアを出るまで次の試合の両チームが競技エリアに入ることを禁止します。
    - ② ボールをボールカゴから出して手に持って待機することも禁止します。
- 5、公式練習について
  - 1) 公式練習の時間は大会第2日目まで各チーム3分(合同6分)、第3日目以降は各チーム5分(合同10分)とします。
  - 2) 試合前の公式練習に際しては、ベンチへの着席を認められた(有効に登録された部長、監督、コーチ、マネージャー、トレーナー各1名、選手14名の計19名)以外のものでもフリーゾーンでのボール拾いを最大5名まで(クイックモップパーも参加可能)許可しますが、コート内に入ること、球出し等の練習に直接携わる行為は禁じます。公式練習後は速やかに競技フロアから退出してください。服装については、ユニフォーム、ベンチスタッフの服装とは異なるものを着用してください。
  - 3) ベンチには、ボール、飲料水、救急用具等の必要な物品以外の持込を禁じます。尚、ボールカゴ、部旗は危険なため公式練習後は競技フロアから出してください。※(ベンチの端に置かないでください。)また、飲料水はスポーツドリンク容器を使用してください。
- 6、選手登録について
  - 1) (公財)日本バレーボール協会、および全日本大学バレーボール連盟に有効に登録され、且つ本大会にもエントリーされていること。
  - 2) 有効に登録、及び本大会にエントリーされていない選手が試合に出場した場合
    - ① 試合中に発覚した場合→6人制競技規則に沿って処分される。
    - ② 試合終了後に発覚した場合→没収試合とされる。
  - 3) 外国人選手については、全日本大学バレーボール連盟の外国籍部員の登録及び競技参加資格に関する規定に準じます。
- 7、チーム役員について
  - 1) ベンチスタッフの服装は、季節に応じた正装(季節や気温に応じてカッターシャツ、スーツパンツのみの着用を認める)か、チームで統一されたトレーニングウェアを着用してください。ただし、統一された服装であっても、Tシャツ等の襟の無いものや、短パン、ハーフパンツは許可されません。
  - 2) 部長、監督の服装が正装の場合はその他の役員が統一されたトレーニングウェアを着用することとします。
  - 3) 部長がトレーニングウェアを着用する場合は、ベンチスタッフ全員が統一されたものを着用してください。
  - 4) 部長・監督・コーチ・マネージャー・トレーナーのマークは、チームでそろえ左胸につけてください。

8、試合当日の構成メンバー表提出について

- 1) 選手は事前に有効登録された18名の中から試合ごとに14名以内をエントリーすることができます。
- 2) 第1試合のチームは試合開始30分前まで、それ以外は前試合第1セット終了までに必ず大会本部に提出してください。構成メンバー表は各試合ごとに提出してください。ただし、2試合目以降のチームは第1試合が開始されるまで提出しないでください。尚、エントリー提出後の変更は、原則認めません。
- 3) 自チーム2試合目のエントリー用紙等はエントリー受付で受け取ることができます。尚、連続試合の場合は試合終了後速やかに受け取り記入し、大会本部まで提出してください。
- 4) 部長以外〔監督、コーチ、トレーナー、マネージャー(当該大学の学生)〕は、事前にチームスタッフ、選手一覧、スタッフ変更予定者一覧に登録された方のみ変更を認めます。  
※上記で当日ベンチスタッフとなるためには全日本大学バレーボール連盟に有効に登録されていることとします。
- 5) 選手、背番号の変更は、代表者会議まで受け付けます。原則として、これ以降の変更はいかなる理由でも認めません。それ以降は特別変更として医師から診断を受け、怪我や病気で診断書の提出(期限有)により、最大2名まで選手変更が認められます。

9、ユニフォームについて

- 1) ユニフォームのソックスは、チーム内で長さ、及び色の統一されたものを着用してください。刺繍はワンポイントまでの違いを認めます(例:ロゴの違いなど)。但し、踝(くるぶし)の見える靴下を履いての競技への参加は禁止します。
- 2) アンダーシャツ、パワーパンツについては、ユニフォームの下に隠れるように着用し、一切見えないようにしてください。

10、その他

- 1) 応援について
  - ① チーム応援は、試合進行、観客者等に十分配慮し、競技フロアでない場所で応援することが望ましい。
  - ② コートチェンジによるチーム応援団の移動は自粛するように伝達してください。
  - ③ 観客席を設置している会場では、一般観客の方を最優先としてください。
  - ④ 横断幕、部旗等の掲揚は、出来るだけ当該試合中としてください。
- 2) 競技違反について
  - ① 審判員、学生役員、競技者への不法行為(無作法・侮辱的・暴力的な行為)に対しては、競技規則により罰則が与えられます。また、行為内容によっては、競技後においても処分される場合があります。
  - ② 競技違反については、(全日本大学バレーボール連盟競技違反行為等に関する規程)、(全日本大学バレーボール連盟競技違反等に対する連盟規律委員会内規)、(競技違反行為及びマナー違反行為規律委員会処分基準細則)、いずれも(2014年4月1日制定)に従い、関西大学バレーボール連盟規律委員会で審議します。
- 3) 暴力行為及びハラスメント並びに法的違反行為に関する取扱いについて
  - ① (全日本バレーボール連盟暴力及びハラスメント並びに法的違反行為に関する規程)、(全日本バレーボール連盟暴力行為及びハラスメント並びに法的違反行為に関する裁定委員会内規)、(全日本大学バレーボール連盟処分基準細則)、いずれも(2014年4月1日制定)を適用します。
- 4) 開会式、表彰式、閉会式について
  - ① 開会式は行わず、第1日目は試合開始時刻より予選グループ戦を開始します。
  - ② 前年度優勝校の優勝杯返還は当該チームの第1試合開始前にコートにて行います。
  - ③ 閉会式は優勝チーム・準優勝チーム・第3位2チームの計4チームにより行います。

＜抽選の確認事項＞

1、予選グループ戦

- 1) シード候補チーム同士は、原則として出来る限り対戦しないように配慮されます。
- 2) 上位シード候補チームより抽選を行います。
- 3) シード候補チーム以外は、学連ごとに申込順によるフリー抽選とします。

2、決勝トーナメント

- 1) 第3、4シード、第5～8シード、第9～16シードチームの順に抽選を行います。  
※抽選順は、各上位シードグループ順に予選グループ戦の若いチームNo.順に行います。
- 2) シードチーム以外は、予選グループ戦を勝ち上がった若いチームNo.順にフリー抽選を行います。
- 3) トーナメント抽選会(抽選会開始予定時間は18:00)に間に合わない場合は、主管学連が代理抽選します。

3、シード

- 1) 前年度の結果により、シードまたはシード候補を(各学連推薦により)計16チーム設けます。
- 2) シード候補チームはグループ戦に出場し、1敗した場合はトーナメント戦でのシード権は取り消され、シード順は繰り上げず、そのチームのシード権は空位とします。
- 3) シード(候補)チーム

シード順	所属学連	〔男子〕	所属学連	〔女子〕
第1シード(候補)〔前年度優勝校所属学連推薦〕	〈中国〉	東亜大学	〈九州〉	鹿屋体育大学
第2シード(候補)〔前年度準優勝校所属学連推薦〕	〈東海〉	愛知学院大学	〈中国〉	広島大学
第3、第4シード(候補) 〔前年度3位チーム所属学連推薦〕	〈東海〉	中京大学	〈東海〉	中京大学
	〈中国〉	福山平成大学	〈関西〉	関西大学
第5～8シード候補 〔前年度ベスト8入りしたチーム所属推薦〕	〈関西〉	近畿大学	〈九州〉	福岡大学
	〈関西〉	大阪産業大学	〈関西〉	千里金蘭大学
	〈関西〉	立命館大学	〈中国〉	広島文化学園大学
	〈関西〉	大阪体育大学	〈関西〉	龍谷大学
第9～16シード候補 〔前年度ベスト16入りしたチーム所属学連推薦〕	〈関西〉	龍谷大学	〈関西〉	神戸親和女子大学
	〈東海〉	岐阜経済大学	〈中国〉	中国学園大学
	〈関西〉	関西学院大学	〈東海〉	愛知学院大学
	〈九州〉	福岡大学	〈四国〉	松山東雲短期大学・女子大学
	〈関西〉	甲南大学	〈九州〉	西南女学院大学
	〈関西〉	同志社大学	〈九州〉	長崎国際大学
	〈九州〉	長崎国際大学	〈関西〉	大阪体育大学
	〈四国〉	高知工科大学	〈中国〉	至誠館大学

# 2018年度 第44回 西日本バレーボール大学男子選手権大会

## 【参加校一覧(申込順)】

申込順	大 学 名	所属学連	申込順	大 学 名	所属学連
1	愛 知 大 学	東海学連	34	愛 知 学 院 大 学	東海学連
2	中 京 大 学	東海学連	35	大 阪 経 済 大 学	関西学連
3	長 崎 国 際 大 学	九州学連	36	大 阪 学 院 大 学	関西学連
4	福 岡 大 学	九州学連	37	関 西 大 学	関西学連
5	九 州 共 立 大 学	九州学連	38	びわこ成蹊スポーツ大学	関西学連
6	西 日 本 工 業 大 学	九州学連	39	福 山 平 成 大 学	中国学連
7	朝 日 大 学	東海学連	40	愛 媛 大 学	四国学連
8	福 岡 教 育 大 学	九州学連	41	大 阪 教 育 大 学	関西学連
9	東 亜 大 学	中国学連	42	高 知 大 学	四国学連
10	志 學 館 大 学	九州学連	43	香 川 大 学	四国学連
11	鹿 屋 体 育 大 学	九州学連	44	熊 本 学 園 大 学	九州学連
12	崇 城 大 学	九州学連	45	甲 南 大 学	関西学連
13	高 知 工 科 大 学	四国学連	46	神 戸 学 院 大 学	関西学連
14	大 阪 産 業 大 学	関西学連	47	姫 路 獨 協 大 学	関西学連
15	佐 賀 大 学	九州学連	48	佛 教 大 学	関西学連
16	静岡産業大学藤枝校舎	東海学連	49	大 阪 国 際 大 学	関西学連
17	大 同 大 学	東海学連	50	広 島 大 学	中国学連
18	大 阪 商 業 大 学	関西学連	51	九 州 産 業 大 学	九州学連
19	名 城 大 学	東海学連	52	徳 山 大 学	中国学連
20	大 阪 経 済 法 科 大 学	関西学連	53	近 畿 大 学	関西学連
21	広 島 経 済 大 学	中国学連	54	京 都 産 業 大 学	関西学連
22	至 学 館 大 学	東海学連	55	静 岡 産 業 大 学	東海学連
23	明 治 国 際 医 療 大 学	関西学連	56	立 命 館 大 学	関西学連
24	天 理 大 学	関西学連	57	中 部 大 学	東海学連
25	大 阪 大 谷 大 学	関西学連	58	神 戸 大 学	関西学連
26	関 西 福 祉 大 学	関西学連	59	皇 學 館 大 学	東海学連
27	愛 知 教 育 大 学	東海学連	60	同 志 社 大 学	関西学連
28	岐 阜 経 済 大 学	東海学連	61	広 島 工 業 大 学	中国学連
29	松 山 大 学	四国学連	62	関 西 学 院 大 学	関西学連
30	森ノ宮医療大学	関西学連	63	龍 谷 大 学	関西学連
31	大 阪 体 育 大 学	関西学連	64	広 島 修 道 大 学	中国学連
32	中 部 学 院 大 学	東海学連	65	愛 知 産 業 大 学	東海学連
33	四 天 王 寺 大 学	関西学連			

# 2018年度 第44回 西日本バレーボール大学男子選手権大会

## 【学連別申込順一覧】

<東海学連>	
愛知大学	
中京大学	
朝日大学	
静岡産業大学藤枝校舎	
大同大学	
名城大学	
至学館大学	
愛知教育大学	
岐阜経済大学	
中部学院大学	
愛知学院大学	
静岡産業大学	
中部大学	
皇學館大学	
愛知産業大学	
<九州学連>	
長崎国際大学	
福岡大学	
九州共立大学	
西日本工業大学	
福岡教育大学	
志學館大学	
鹿屋体育大学	
崇城大学	
佐賀大学	
熊本学園大学	
九州産業大学	
<中国学連>	
東亜大学	
広島経済大学	
福山平成大学	
広島大学	
徳山大学	
広島工業大学	
広島修道大学	

<関西学連>	
大阪産業大学	
大阪商業大学	
大阪経済法科大学	
明治国際医療大学	
天理大学	
大阪大谷大学	
関西福祉大学	
森ノ宮医療大学	
大阪体育大学	
四天王寺大学	
大阪経済大学	
大阪学院大学	
関西大学	
びわこ成蹊スポーツ大学	
大阪教育大学	
甲南大学	
神戸学院大学	
姫路獨協大学	
佛教大学	
大阪国際大学	
近畿大学	
京都産業大学	
立命館大学	
神戸大学	
同志社大学	
関西学院大学	
龍谷大学	
<四国学連>	
高知工科大学	
松山大学	
愛媛大学	
高知大学	
香川大学	

所属学連	参加数
東海学連	15
関西学連	27
中国学連	7
四国学連	5
九州学連	11
合計	65



# 2018年度 第44回 西日本バレーボール大学男子選手権大会

## 【学連別50音順一覧】

＜東海学連＞	
愛知大学	
愛知学院大学	
愛知教育大学	
愛知産業大学	
朝日大学	
岐阜経済大学	
皇學館大学	
至学館大学	
静岡産業大学	
静岡産業大学藤枝校舎	
大同大学	
中京大学	
中部大学	
中部学院大学	
名城大学	
＜九州学連＞	
鹿屋体育大学	
九州共立大学	
九州産業大学	
熊本学園大学	
佐賀大学	
志學館大学	
崇城大学	
長崎国際大学	
西日本工業大学	
福岡大学	
福岡教育大学	
＜中国学連＞	
東亜大学	
徳山大学	
広島大学	
広島経済大学	
広島工業大学	
広島修道大学	
福山平成大学	

＜関西学連＞	
大阪大谷大学	
大阪学院大学	
大阪教育大学	
大阪経済大学	
大阪経済法科大学	
大阪国際大学	
大阪産業大学	
大阪商業大学	
大阪体育大学	
関西大学	
関西福祉大学	
関西学院大学	
京都産業大学	
近畿大学	
甲南大学	
神戸大学	
神戸学院大学	
四天王寺大学	
天理大学	
同志社大学	
姫路獨協大学	
びわこ成蹊スポーツ大学	
佛教大学	
明治国際医療大学	
森ノ宮医療大学	
立命館大学	
龍谷大学	
＜四国学連＞	
愛媛大学	
香川大学	
高知大学	
高知工科大学	
松山大学	

所属学連	参加数
東海学連	15
関西学連	27
中国学連	7
四国学連	5
九州学連	11
合計	65

## ＜審判上の注意事項＞

- 1、 2018年度(公財)日本バレーボール協会6人制競技規則及び競技要領に則り行います。
- 2、 ボールシステム、テクニカルタイムアウト、給水のためのタイムアウト、プレイングコート等について
  - 1) 1ボールシステムとし、決勝戦のみ5ボールシステムとします。
  - 2) テクニカルタイムアウトは採用しません。
  - 3) 給水のためのタイムアウトは、室内温度30℃を越えた時は、給水のためのタイムアウトを適用します。(※別紙参照)
  - 4) エンドライン後方6.5mの位置にサーブ制限ラインを引きます。
  - 5) 競技者交代用ナンバー・パドルは準決勝から、競技者交代用ブザーは決勝戦から使用します。
- 3、 試合開始前
  - 1) 監督は、プロトコール前、記録用紙に記載された競技者の氏名とナンバーを確認し、サインをする。(スターティング・リベロが決まっている場合は上の段に記入する。)
  - 2) チーム・キャプテンは、試合開始前にサインし、チームを代表してトスをする。
  - 3) 各セット開始前に提出されたライン・アップ・シートの変更は、記録員が副審に手渡した後は認められない。
- 4、 競技中
  - 1) 競技の中断(タイム・アウト)は、監督により要求される。監督不在の場合はゲーム・キャプテンだけが要求できる。
  - 2) 試合開始に遅れてきたチーム役員の着席は認められます。監督が試合に遅れてきた場合は、ゲームキャプテンが監督が来たことを審判へ口頭で伝えることで監督の権利を行使することができます。監督はそのセットもしくは試合終了後、記録用紙にサインする。
  - 3) 競技の中断(タイム・アウト、競技者交代)の要求は、ノーカウント直後は認められない。
  - 4) 交代競技者が交代を要求する時は、コートに入る準備をして競技者交代ゾーンに入らなければならない。2組以上の交代競技者の場合、コートに入る2人目以降は副審がサイドラインへ誘導するまで後方で待機してください。
  - 5) 監督は、試合中に試合を妨害あるいは遅延させない限り、自チームのベンチ前のフリー・ゾーン(アタック・ライン延長線からウォーム・アップ・ゾーン)の範囲内で立ったまま、あるいは歩きながらコート上の選手に指示することができる。
  - 6) 試合中、相手チームに対して選手を牽制するような言動は認められない。
    - ① 相手チームの選手の名前や番号を特定するような行為については、罰則の対象となる。
    - ② 監督が線審の側で、アピールするようなライン判定をする行為についても罰則の対象となる。
  - 7) すべての不法な行為に対する罰則は個人への罰則である。不法な行為を繰り返した場合は、累進的な罰則となる。
    - ① 「無作法な行為」及び「侮辱的行為」については、そのプレーヤー、チーム役員個人に対し、試合全体を通して罰則が与えられる。
    - ② 「攻撃的な行為」については、1回目で失格とする。
- 5、 ワイピング行為について
  - 1) クイック・モップパーは当該チームから2名まで配置することができる。服装は、ユニフォーム、ベンチスタッフの服装以外の統一された服装でなければなりません。ベンチの両サイドに1名ずつ待機し迅速に行ってください。
  - 2) クイック・モップパーがない場合は、コート上の選手が行うので、ワイピング用の布を保持すること。
  - 3) 試合開始前、タイム・アウト、及びセット間におけるワイピングはベンチの控え選手または、クイックモップパーが必ず行うこと。
  - 4) クイックモップパーが応援、及びチームのマネジメント行為(ドリンク、アイシング作り等)をすることは一切禁止する。それらの行為はチームに対する警告となる。
- 6、 リベロ・プレーヤーの取扱いについて
  - 1) リベロ・プレーヤー(以下リベロとする)は、チームキャプテンにもゲームキャプテンにもなれない。
  - 2) リベロが1名のチームの場合、リベロが負傷した時は、主審の許可を得て、ベンチ入りしているプレーヤーをリベロとして再指名することを認める。この場合に限りリベロ・ビブスの着用(リベロ・ビブスはチームで準備をする)を認める。リベロが2名のチームの場合、2人目のリベロが負傷した場合、1名のリベロが負傷した場合と同じ取扱いとする。
  - 3) リベロの着用するユニフォームは、他の競技者とははっきりと区別がつく色(対照的な色)でなければならない。(例:競技者の胸の部分が紺色で袖の部分が白色の場合、リベロ・プレーヤーの胸が白色で袖が紺色のような反対デザインものは禁止する)
  - 4) リベロと他の競技者とのユニフォームの色が共に2色以上用いる場合、それぞれの同色を用いないように注意すること。
  - 5) リベロ・ビブスの着用は認められない。
  - 6) 13名以上、選手登録するときは、必ず2名のリベロ・プレーヤーを含めなければならない。
  - 7) リベロ・プレーヤーの再指名について ※競技規則参照
- 7、 競技終了後
  - 1) 監督、キャプテンは、試合終了後、審判に対して挨拶(握手)をすること。
  - 2) キャプテンは、記録用紙にサインをすること。
- 8、 学生役員(参加チーム)の任務について  
※ 担当する試合のプロトコール開始までに記録席に集合すること。
  - 1) ライン・ジャッジ
    - ① 自分の担当ライン(一人一線)をよく見て、正確なジャッジを行う。
    - ② アンテナ付近に関する判定は、自分の位置から確実に見えた時だけフラッグを振ること。
    - ③ 原則として途中交代は出来ない。
  - 2) スコアラー
    - ① 公式記録となるので正確に記入する。
    - ② 点示員の点数に合わせることなく、自分の判断で点数を記入する。
    - ③ タイム・アウトの2回目、及び競技者交代の5回目と6回目は副審に伝えること。
    - ④ サーブ順の間違いが発覚した場合
  - 3) 点示員
    - ① 主審がサイドを示した後、得点を入れること。
    - ② セット表示も行うこと。
    - ③ 常にスコアラーと連携を持ち、正確な点示を心がけること。
  - 4) ボール・リトリバー
    - ① サーバーにボールを渡す際は、選手がコートのエンド・ラインを出たときにボールを投げること。
    - ② ラリー中は中腰姿勢で行い、座り込んだり、立ったりしないこと。
    - ③ ボールをサーバーに渡すとき以外は投げずに、迅速に床に転がすこと。

## 「給水のためのタイムアウト」の取り扱いについて

熱中症予防の観点から、室内温度が30度以上の場合、「給水のためのタイムアウト」を適用する。採用するタイミングは各試合のプロトコール前の室内温度とする。取り扱いは次のようにする。

1. 大会では、各セットにおいて、リードするチームが6人制13点（最終セットは適用しない）で30秒間の給水のためのタイムアウト（以下WTO）が自動的に適用される。その際、副審が吹笛をし、コートを退くように促し計時する。ハンドシグナルは示さない。
2. このWTOは給水を目的とするものであり、その間選手はウォームアップエリア付近で給水を行う。また、チームスタッフはベンチに座っていることとし、選手に指示することはできない。（給水を行うか否かの判断は、選手本人の意思による。給水を行わなくても同エリア付近にとどまること。控えの選手も同様である。）
3. 正規の中断の要求やリベロリプレースメントよりもWTOを優先する。正規の中断やリベロリプレースメントを行う場合は、WTOの後にその手続きをする。

以上

2018年度 第44回 西日本バレーボール大学男子選手権大会  
【競技日程】

		6月28日(木)	6月29日(金)	6月30日(土)	7月1日(日)	
		予選グループ戦	決勝トーナメント戦			
			1・2回戦	3・4回戦	準決勝戦・決勝戦	
試合数		48試合	33試合	12試合	3試合	
会場・コート別 試合数		広島県立総合体育館 (メインアリーナ)	広島県立総合体育館 (メインアリーナ)	広島県立総合体育館 (メインアリーナ)	広島県立総合体育館 (メインアリーナ)	
		aコート<8試合>	Aコート<6試合>	Aコート <3試合>	Aコート <1試合>	
		bコート<8試合>	Bコート<5試合>			
		cコート<8試合>	Cコート<5試合>	Bコート <3試合>	Dコート <1試合>	
		dコート<8試合>	Dコート<6試合>			
		広島県立総合体育館 (サブアリーナ)	広島県立総合体育館 (サブアリーナ)	Cコート <3試合>	Dコート <3試合>	特設コート <1試合>
		eコート<8試合>	Eコート<6試合>			
		fコート<8試合>	Fコート<5試合>			
開館時間		9:00	9:00	9:00	9:00	
設定時間		競技フロア 開放時間	9:19	9:19	9:15	9:15
		第1試合 プロトコール	9:49	9:49	9:45	9:45
		第1試合	10:00	10:00	10:00	10:00
		第2試合	追い込み <前試合終了10分後 プロトコール>	追い込み <前試合終了15分後 プロトコール> ※①、②	追い込み <前試合終了15分後 プロトコール>※①、②	両準決勝戦終了 45分後プロトコール
		第3試合				
		第4試合				
		第5試合				
		第6試合				
第7試合						
第8試合						
競技方式		3セットマッチ		5セットマッチ		
備考		※① …前試合オフィシャルの場合は、終了30分後プロトコール ※② …連続試合の場合は、終了40分後プロトコール				

2018年度 第44回 西日本バレーボール大学男子選手権大会

【予選グループ戦 組み合わせ】

6月28日(木)

A		G		L	
1 広島修道大学 a1		25 鹿屋体育大学 a4		45 崇城大学 e1	
2 大阪体育大学 b6		26 近畿大学 a8		46 高知工科大学 e6	
3 広島工業大学 b1		27 至学館大学 b4		47 九州産業大学 f1	
4 大阪大谷大学		28 大阪教育大学		48 大阪経済大学	
B		H		M	
5 広島経済大学 c1		29 岐阜経済大学 c4		49 佐賀大学 e2	
6 明治国際医療大学 d6		30 松山大学 c8		50 龍谷大学 f6	
7 愛知学院大学 d1		31 大同大学 d4		51 九州共立大学 f2	
8 森ノ宮医療大学		32 四天王寺大学		52 関西福祉大学	
C		I		N	
9 福岡大学 a2		33 中京大学 a5		53 西日本工業大学 e3	
10 天理大学 a7		34 関西大学 b8		54 甲南大学 e7	
11 熊本学園大学 b2		35 愛知産業大学 b5		55 中部大学 f3	
12 京都産業大学		36 香川大学		56 高知大学	
D		J		O	
13 静岡産業大学藤枝校舎 c2		37 福山平成大学 c5		57 愛知大学 e4	
14 立命館大学 c7		38 愛媛大学 d8		58 関西学院大学 f7	
15 愛知教育大学 d2		39 中部学院大学 d5		59 名城大学 f4	
16 大阪経済法科大学		40 神戸大学		60 姫路獨協大学	
E		K		P	
17 皇學館大学 a3		41 長崎国際大学 a6		61 志學館大学 e5	
18 大阪産業大学 b7		42 びわこ成蹊スポーツ大学 f8		62 大阪商業大学 e8	
19 広島大学 b3		43 朝日大学 c6		63 徳山大学 f5	
20 大阪国際大学		44 佛教大学		64 神戸学院大学	
F		65 東亜大学 (第1シード)			
21 福岡教育大学 c3					
22 同志社大学 d7					
23 静岡産業大学 d3					
24 大阪学院大学					

設定時間	開館時間	9:00	試合会場	a・b・c・dコート… 広島県立総合体育館<メインアリーナ>
	競技フロア開放	9:19		
	第1試合プロトコール	9:49		
	第1試合開始	10:00		e・fコート… 広島県立総合体育館<サブアリーナ>

# 2018年度 第44回 西日本バレーボール大学男子選手権大会 【決勝トーナメント戦 組み合わせ】

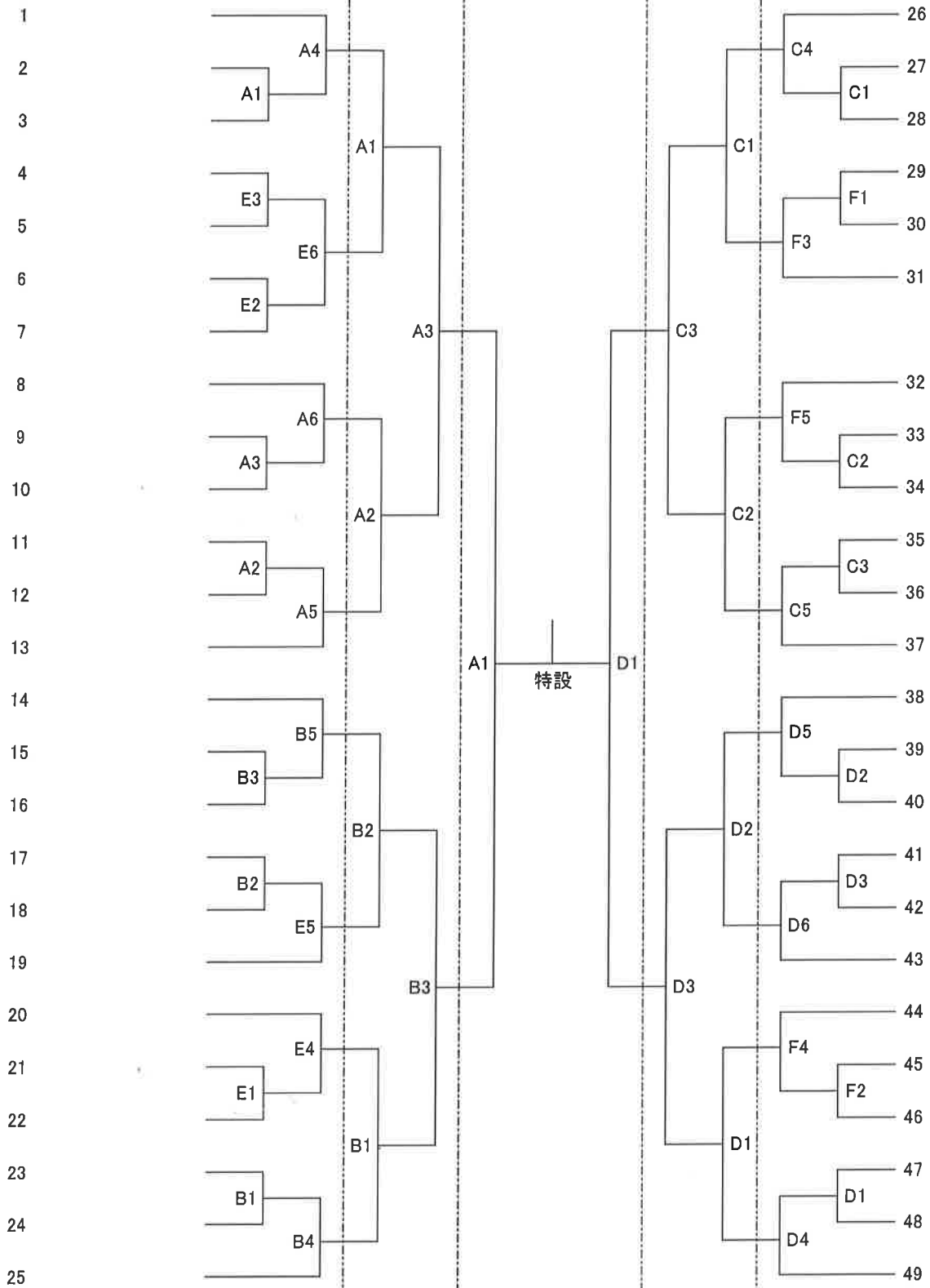

6月29日(金)	6月30日(土)	7月1日(日)	6月30日(土)	6月29日(金)
3セットマッチ	5セットマッチ			3セットマッチ

設定時間	開館時間	競技フロア開放	試合会場	A・B・C・D・特コート… 広島県立総合体育館 <メインアリーナ>  E・Fコート… 広島県立総合体育館 <サブアリーナ>	
	9:00	29日 9:19			30日・7月1日 9:15
	第1試合プロトコール				第1試合開始
	29日 9:49	30日・7月1日 9:45			10:00

## 2018年度 第44回 西日本バレーボール大学男子選手権大会 チームの審判方法について

本大会における審判方法について下記の通りお願いいたします。

- 《日程》 6月28日(木) 第1試合のみ第3試合の両チームが審判・補助役員  
組合せの上：主審・LJ 計5名  
組合せの下：副審・IF・点示 計4名  
第2試合以降は、前の試合の勝ちチームが審判・補助役員
- 6月29日(金) 主審を公認審判員  
第1試合のみ第3試合の両チームが審判・補助役員  
組合せの上：LJ 計4名  
組合せの下：副審・IF・AS・点示 計5名  
第2試合以降は、前の試合の負けチームが審判・補助役員
- 6月30日(土) 主審・副審を公認審判員  
第1試合のみ第2試合の両チームが補助役員  
組合せの上：LJ 計4名  
組合せの下：IF・AS・点示 計4名  
第2試合以降は、前の試合の負けチームが補助役員
- 7月 1日(日) 主審・副審を公認審判員  
準決勝は学連で割り当てます  
決勝は準決勝の負けチームが補助役員  
A1負けチーム：IF・AS・LJ 計6名  
D1負けチーム：ボールコレクター・点示 計8名

※主審及び副審はレフェリーウェアの着用を原則とし、その他は各大学統一のトレーニングウェア（ハーフパンツは禁止）を着用してください。

※大会期間中に主審・副審ができるのは、審判有資格者の方に限ります。有資格者がいない場合は、同じ会場の他チームに審判依頼を行ってください。

※人数が不足する場合は、対戦したチーム、もしくは会場にいる他のチームへ協力を依頼してください。

※割り当てに変更がある場合がございます。その際は、当日の受付時にお伝えします。

## 体育館利用上の注意事項

- ・ゴミはチームの責任ですべて持ち帰ってください。体育館や周辺のゴミ箱は絶対に使用しないでください。
- ・木製フローア―上は、屋内シューズでご利用ください。
- ・木製フローア―上での飲食はお断りしています。(ペットボトルでの水分摂取は構いません。) 飲食は観客席でお願いします。
- ・館内は全面禁煙です。喫煙は館外に設置した灰皿をご利用ください。
- ・館内には自動販売機を設置しております。
- ・置き引き等による盗難が多発しています。貴重品の管理を徹底してください。盗難に関しまして、当連盟では一切の責任を負いかねます。
- ・更衣室のロッカーはコイン還流式で、使用後コインは返却されます。(100円硬貨が必要です。) 盗難防止のため、ロッカーは必ず施錠してください。なお、ロッカーには現金・貴重品は入れないでください。
- ・大会関係者(出場チームを含む)の電源コンセントの使用は可能です。必要なときのみ使用してください。長時間の使用は禁止とします。
- ・館外でのアップは通行者等の迷惑にならないよう行ってください。館内、館外を問わず、フローア―以外でのボールの使用は禁止です。
- ・体育館に駐車場はありますが、台数が限られているため、チーム関係者は公共交通機関の使用をお願いいたします。
- ・ドリンク等に使用する水や氷については各チームで準備するようにしてください。

西日本大学バレーボール連盟





城南通り

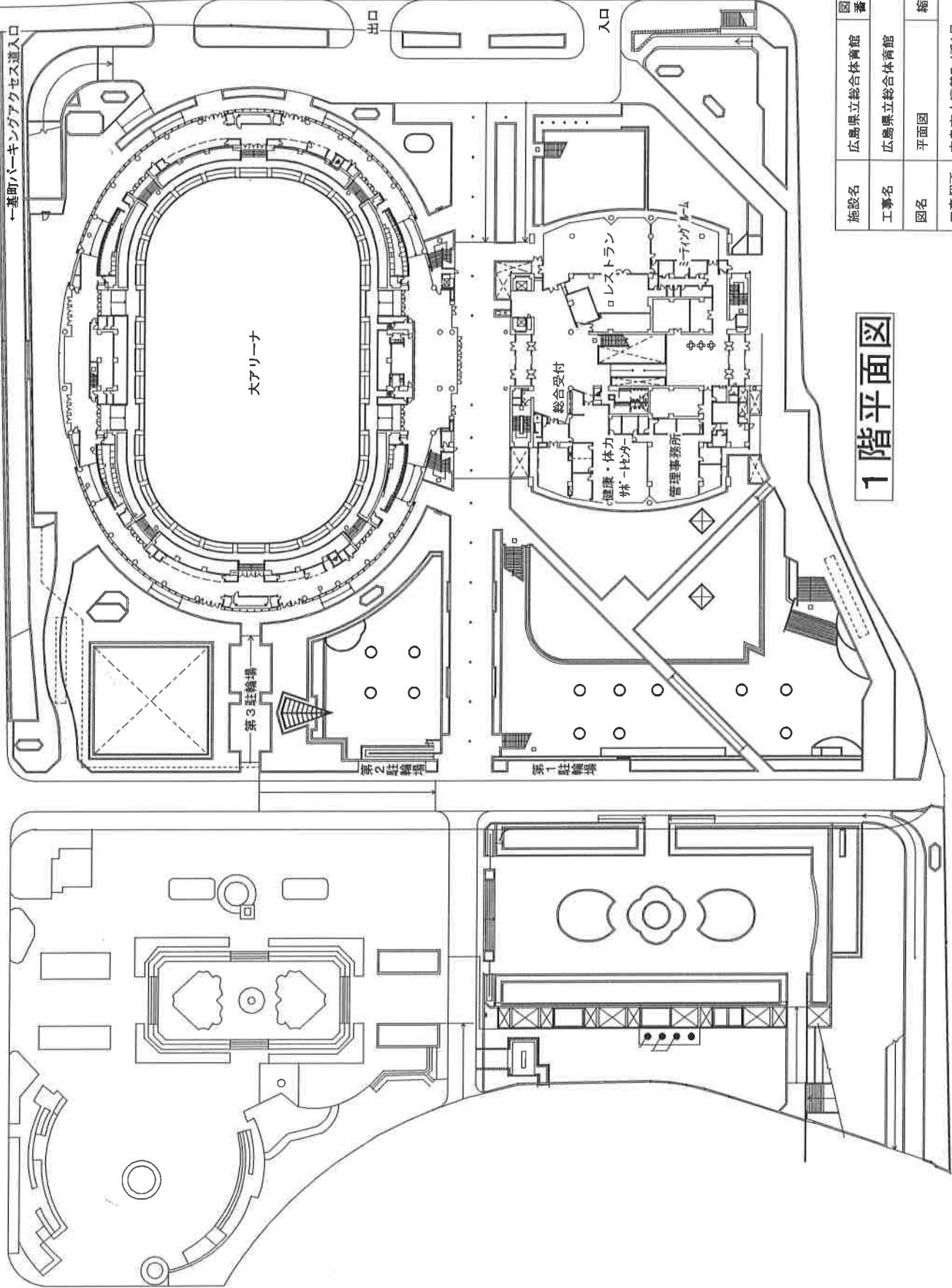

# 1階平面図

施設名	広島県立総合体育館	図面 番号
工事名	広島県立総合体育館	
図名	平面図	縮尺 1/800 (atA3)
工事箇所	広島市中区基町4番1号	
(財) 広島県教育事業団		

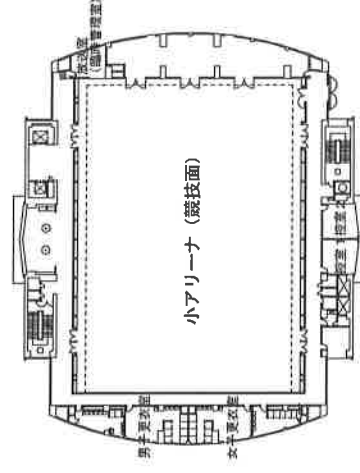
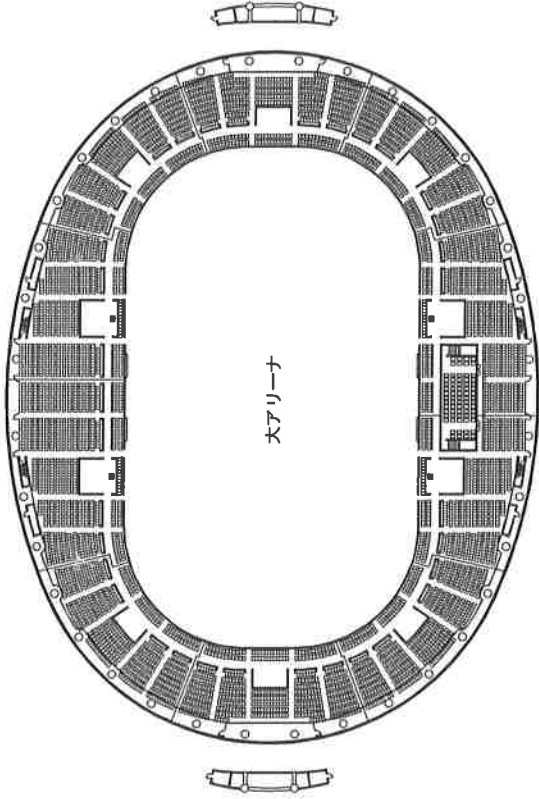

## 2階平面図

施設名	広島県立総合体育館	図面 番号	
工事名	広島県立総合体育館		
図名	平面図	縮尺	1/800 (atA3)
工事箇所	広島市中区基町4番1号		
	(財) 広島県教育事業団		



# 広島県立総合体育館

B1階平面図 S=1:300 (atA3)

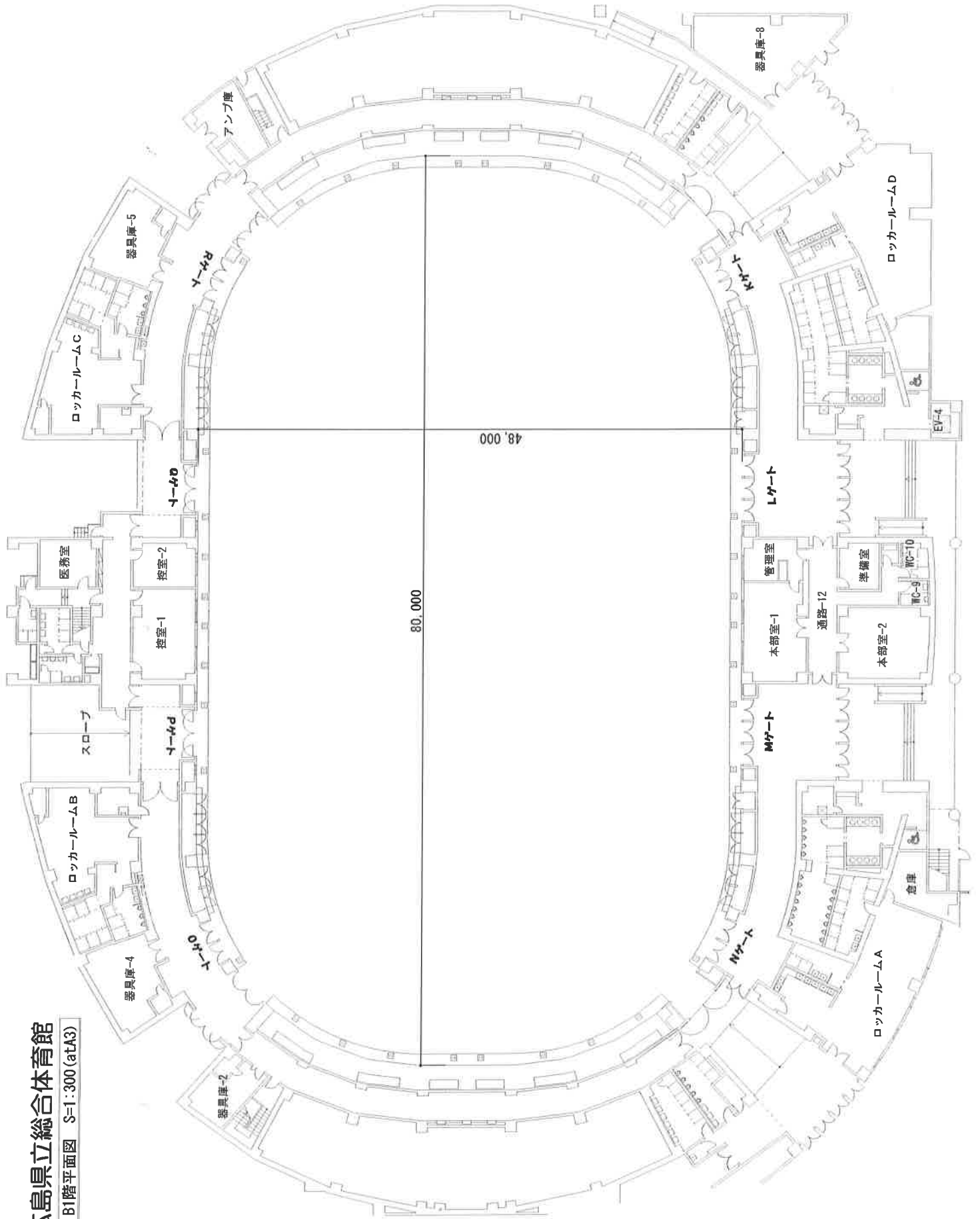

80,000

48,000

ロッカールームC

器具庫-5

アンプ庫

器具庫-8

ロッカールームD

EV-4

医務室

控室-2

スロープ

ロッカールームB

器具庫-4

控室-1

器具庫-2

管理室

本部室-1

通路-12

準備室

WC-10

本部室-2

WC-9

倉庫

ロッカールームA

Yゲート

Yゲート

Yゲート

Yゲート

Kゲート

Lゲート

Mゲート

Nゲート

バレーボールコート (6人制) 配置図 1/300

3 メインバレーボールコート (6人制) (18000×9000) 1面 ライン詳細  
 線 幅 5mm(端線、コーナーポイント 1.5ヶ所)  
 ライン色 茶  
 壁紙貼付 一

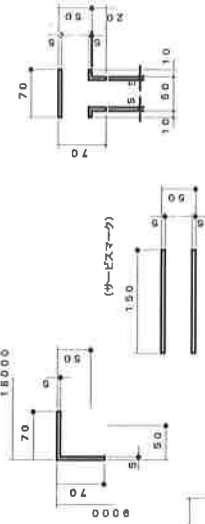

4 サブバレーボールコート (6人制) (18000×9000) 4面 ライン詳細  
 線 幅 5mm(端線、本線5ヶ所)  
 ライン色 白  
 壁紙貼付 一

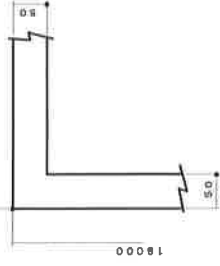

5 オフィシャルリリアランス  
バレーボールコート (6人制)

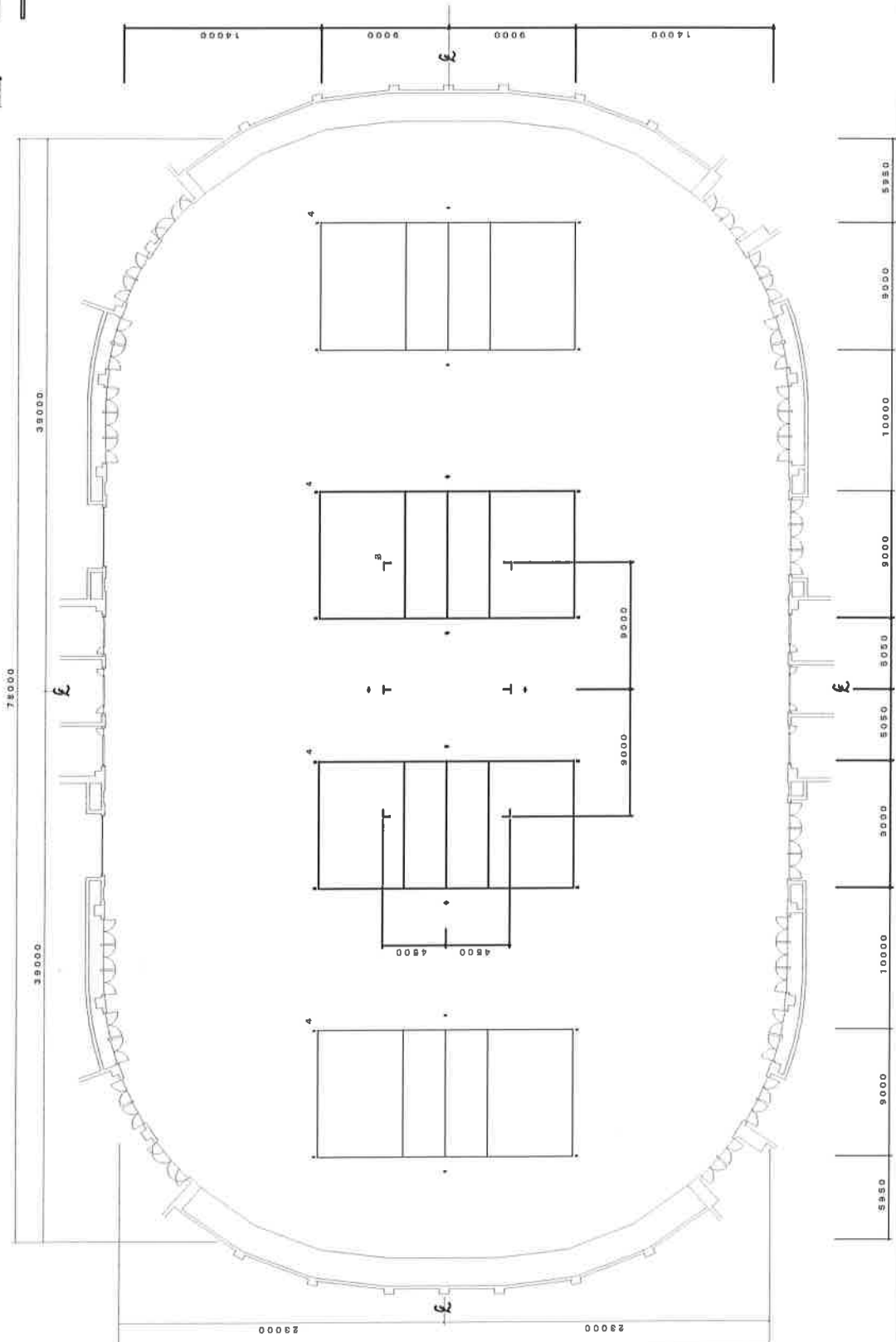
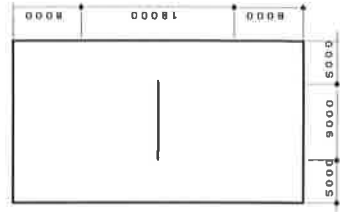

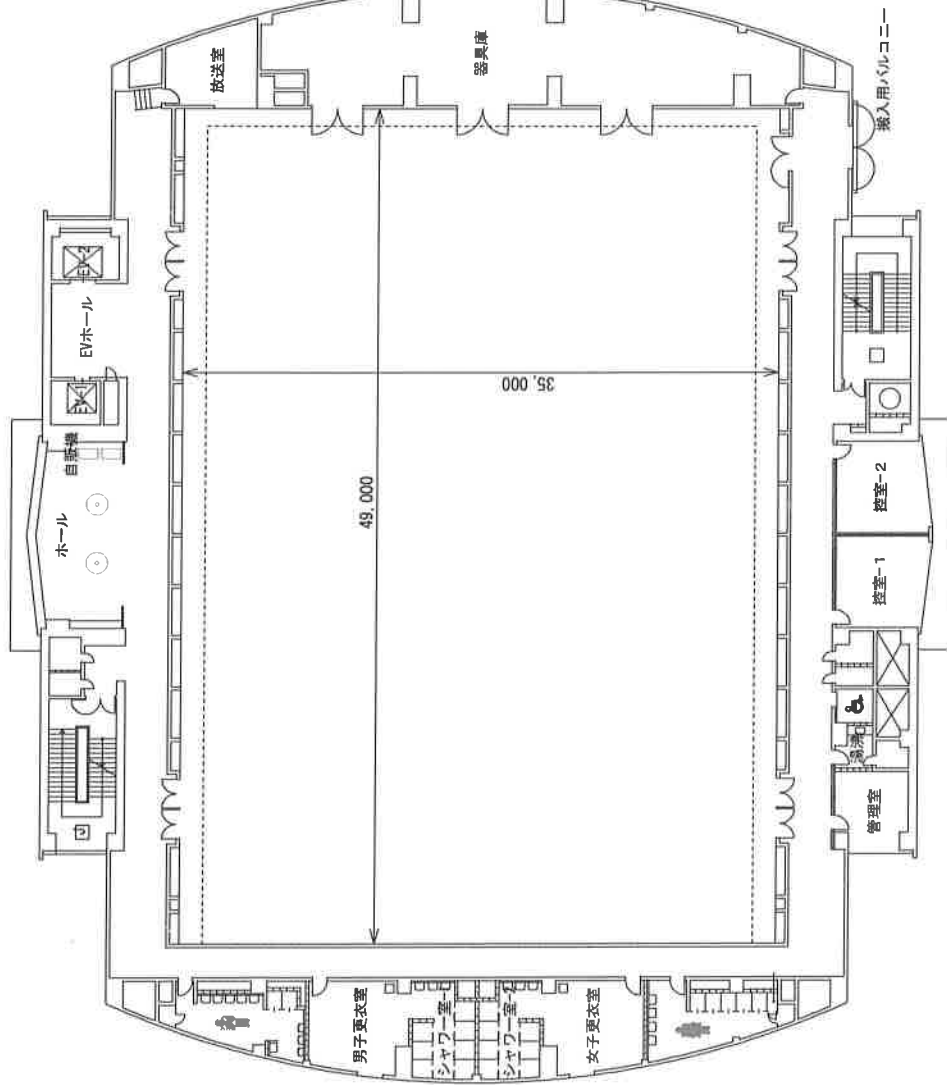

小アリーナ2F平面図 S=1/300 (atA3)

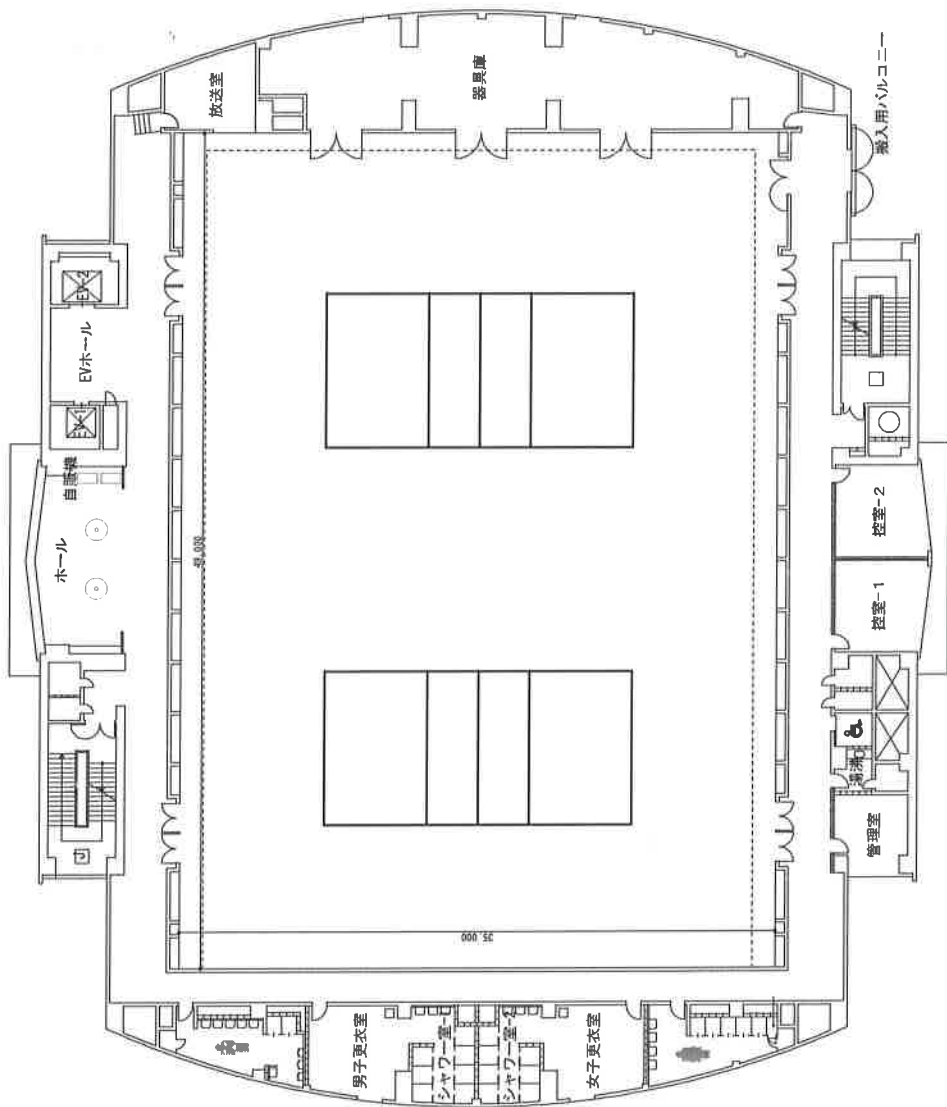

小アリーナ2F平面図

施設名	広島県立総合体育館	図面 番号	
工事名	広島県立総合体育館小アリーナコート図	縮尺	1/300 (atA3)
図名	バレーボール6人制	工事箇所	広島市中区基町4番1号
(財) 広島県教育事業団			

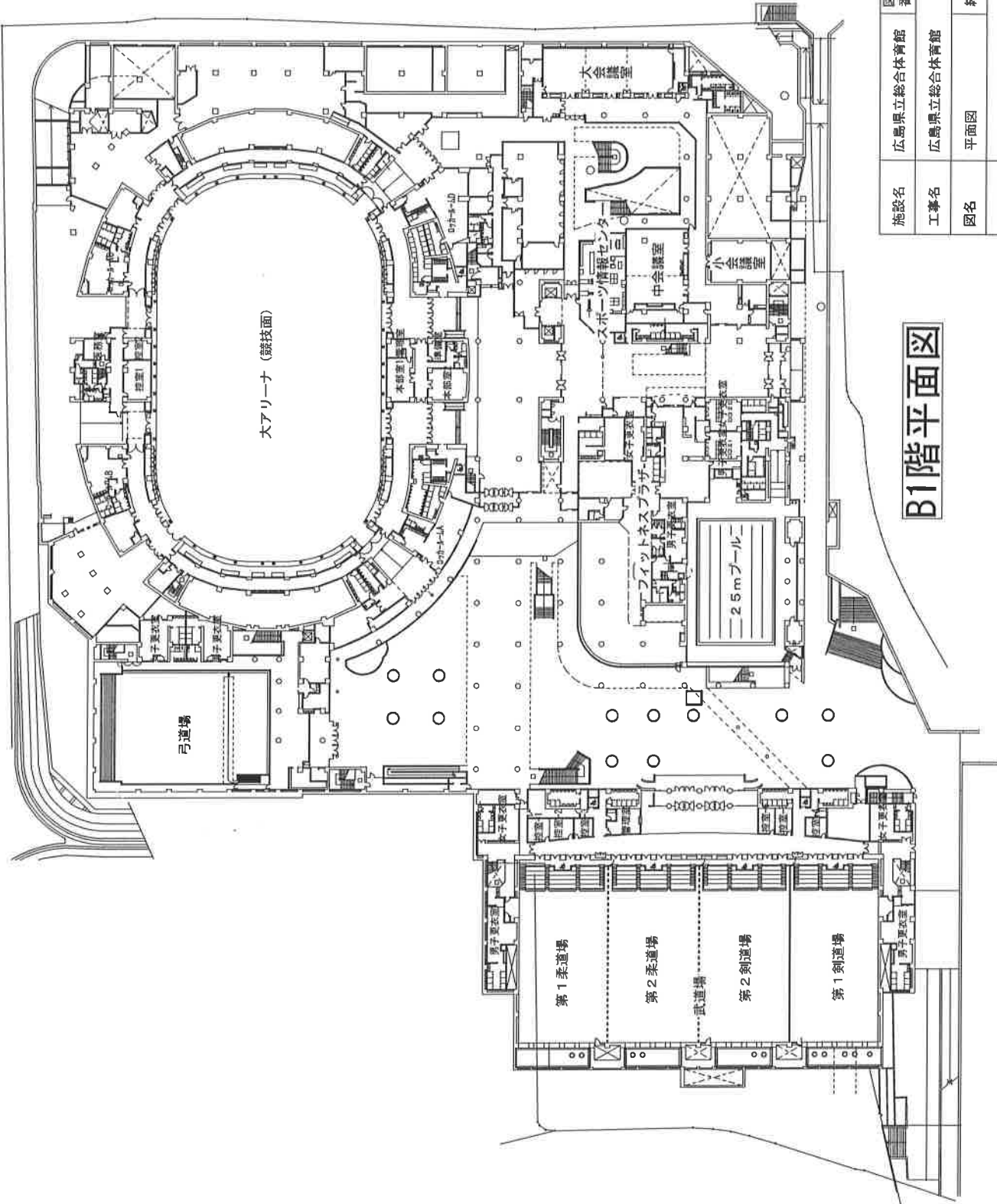

**B1階平面図**

施設名	広島県立総合体育館	図面 番号	
工事名	広島県立総合体育館	縮尺	1/800 (atA3)
図名	平面図	工事箇所	広島市中区基町4番1号
(財) 広島県教育事業団			

2018年度 第44回 西日本バレーボール大学男子選手権大会【コート設置図】

広島県立総合体育館 大アリーナ

6/28(木)グループ戦・6/29(金)6/30(土)トーナメント戦

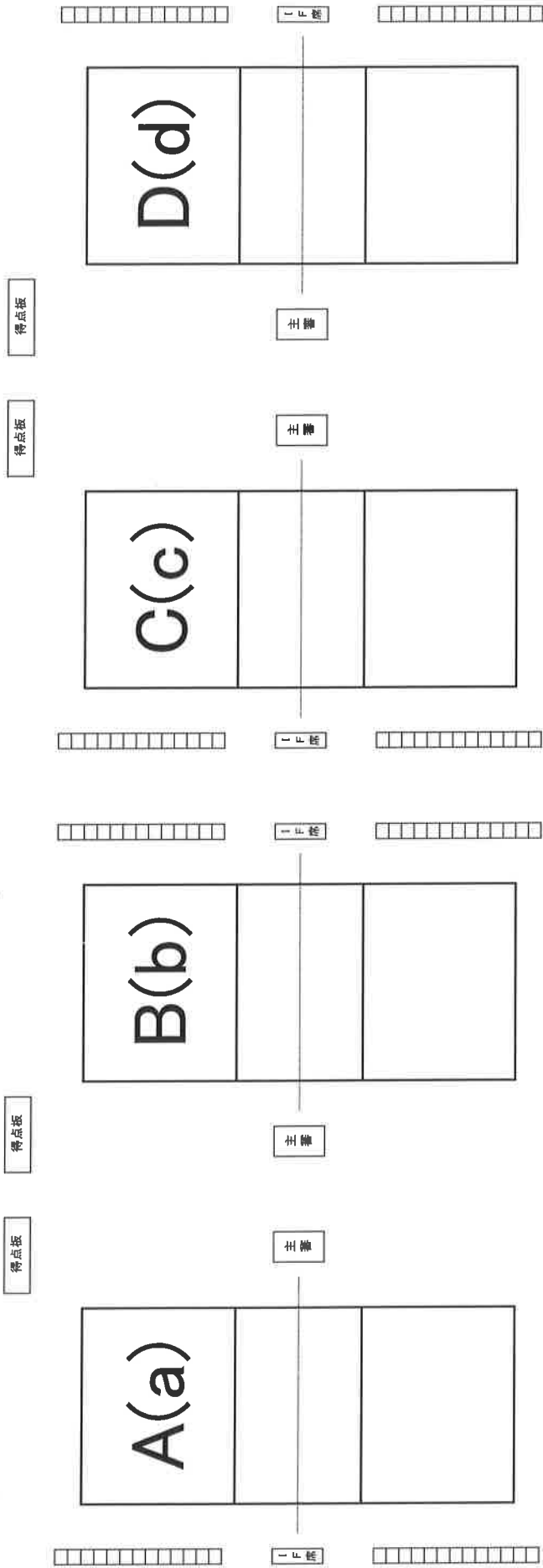

大会本部席





2018年度 第44回 西日本バレーボール大学男子選手権大会【コート設置図】

広島県立総合体育館 小アリーナ

6/28(木)グループ戦・6/29(金)トーナメント戦

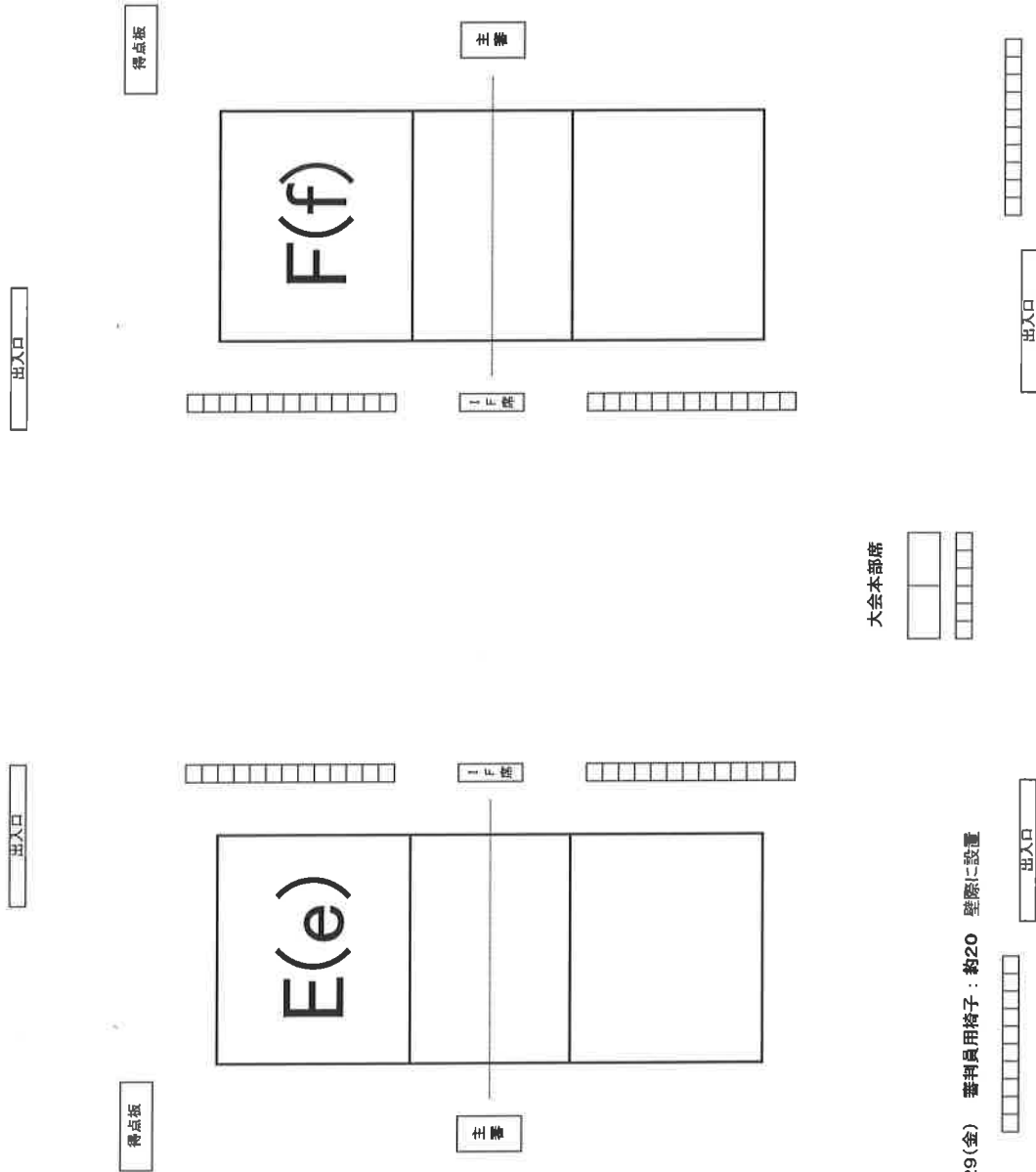

※6/29(金) 審判員用椅子：約20 壁際に設置

# 2018年度 第44回 西日本バレーボール大学男子選手権大会【コート設置図】

広島県立総合体育館 大アリーナ

7/1(日) 準決勝・決勝戦

## 準決勝

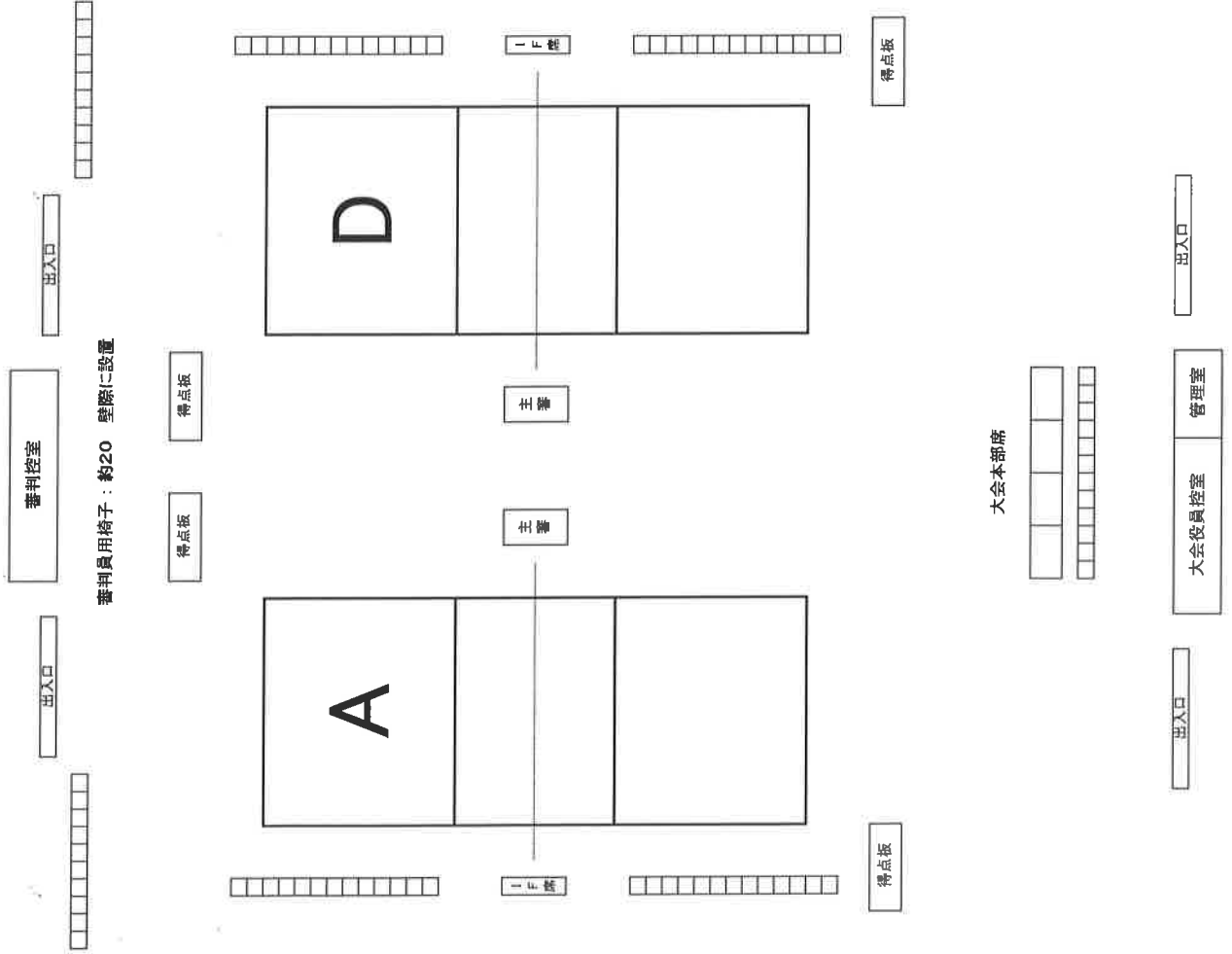

## 決勝戦

