

# 2019年度 九州大学バレーボール連盟 理事会

## 1 報告資料

### 報告事項

- (1) 総務委員会 第1回常任理事会(資料1) …P1～2  
第2回常任理事会(資料2) …P3～5
- (2) 強化委員会 学連選抜対抗戦(資料3) …P6～7  
強化練習会(資料4) …P8～9
- (3) 競技委員会 春九州リーグ結果(資料5) …P10～23  
秋九州リーグ結果(資料6) …P24～39  
西日本インカレ、全日本インカレ結果(資料7) …P40～46
- (4) 審判委員会 3月、8月の審判講習会、審判員数について(資料8) …P47～49
- (5) ビーチバレー委員会 九州ビーチ選手権大会(資料9) …P50～51  
ビーチジャパンカレッジ(資料10) …P52～55
- (6) 代表委員会 九州リーグ、西日本インカレ、全日本インカレ
- (7) その他

日時：令和2年1月13日(日)

場所：九州産業大学 健康・スポーツ科学センター

常任理事会 12:00～

専門理事会 13:00～

理事会 14:00～

# 総務委員会 資料1

## 九州大学バレーボール連盟

### 令和元年度第1回常任理事会 議事録

日時：令和元年6月8日（土）13時～15時

場所：九州産業大学 健康・スポーツ科学センター

出席者：秋峯会長、山口副会長、原理事長、池上副理事長、末吉競技委員長、

加治審判委員長、濱田総務委員長、寺田ビーチ委員長、牛原男子強化委員長、

金丸委員長（西工大）、徳丸副委員長（福大）

【議長】原理事長 【書記】金丸委員長

会のはじめに秋峯会長より春季リーグ戦のお礼と挨拶が行われ常任理事会が開始された。

#### 【報告事項】

##### ○総務委員会（濱田総務委員長）

- ・九州大学バレーボール連盟一般会計等 前年度決算について
- ・学連登録状況について

九州全体的にチーム数が減少している。

学連登録費の未納チームが数校あり、文書にて8月末を期限に督促をすることとなった。期限までに納入が無かった場合は新規チーム扱いとなり次期リーグは最下部からのスタートとなることが確認された。

##### ○競技委員（末吉競技委員長）

- ・2019年度秋季リーグ日程の確認

女子：10月17日（木）～20日（日）：福岡

男子：10月23日（水）～26日（土）：熊本

- ・来年2020年度の春季リーグ及び秋季リーグの日程の確認が行われた。

春季女子：5月21日（木）～24日（日）沖縄→5月14日（木）～17日（日）沖縄

春季男子：5月14日（木）～17日（日）鹿児島→5月21日（木）～24日（日）鹿児島

秋季リーグ女子：大分大会

秋季リーグ男子：宮崎大会

- ・2021年度は資料の通り計画が示された
- ・ワールドカップ2019福岡開催のレフリークリニックに、以下のチームがモデルチーム及びコートオフィシャルとなるた

め、1部リーグ戦の試合順が変更されることが承認された。 男子：福岡大学、九州大学 女子：福岡大学、九州共立大学

○審判委員会（加治審判長）

- ・現在審判員が少ないため九州以外からも応援をもらっている。競技に支障が無い様に今後も行う。
- ・今年度より加治審判委員長が九州連盟の理事長となったため、山本審判委員が年度途中ではあるが審判委員長に交代することとなった。また主事に大分県の林氏になった。
- ・審判と学生の判定の誤差の説明が必要（ダブルコンタクト等）となり、開会式、代表者会議等々で選手やスタッフに時間を作り、伝達していくこととなった。

○ビーチ委員会（寺田ビーチ委員長）

九州ビーチ選手権大会兼全国予選7月20日（土）21日（日）に熊本県で開催

男子：2枠 女子：1枠全国の出場権

○学連委員

男子の審判に対しての質問等の仕方について意見が出された。

**【審議事項】**

○総務委員会（濱田総務委員長）

1部リーグ戦において設定時間（試合時間90分）を設けることが承認された。

○競技委員会（末吉競技委員長）

1部の運営は1部のチームですること。

2部以下の運営は開催県学連が行う。

○強化委員会（牛原男子強化委員長）

男子リーグにおいて来年度より4年ぶりのリーグ改革が行われる。

順位はポイント制とし勝敗の有無はなしとする。

ポイント及びセット率が同位の場合は、得失点差で決定する。

○ビーチ委員会（寺田ビーチ委員長）

U-23と九州大学選手権の日程が被った件で、原理事長が鹿屋体育大学の棄権をU23の実行委員会に問い合わせることとなった。また棄権が出来れば大会参加料の返金も申し出る。

○学連委員（金丸委員長）

一部運営は一部のチームのみで行うこと。

九州大学バレーボール連盟

令和元年度 第2回常任理事会 議事録

日時：令和元年10月27日（日）14：00～16：00

場所：九州産業大学・スポーツ科学センター

出席者：秋峯会長、山口副会長、原理事長、池上副理事長、米沢強化委員長、

末吉競技委員長、寺田ビーチ委員長、濱田総務委員長、金丸委員長

オブザーバー：大保次期委員長

議長：原理事長 書記：金丸委員長

【報告事項】

○原理事長より、九州学連所属選手の不祥事について報告がなされた。

○競技委員会（末吉競技委員長）

- ・男女秋季リーグ戦の結果について

○強化委員会（米沢強化委員長）

- ・男子西日本学連対抗戦の結果について
- ・女子サマーキャンプについて

8月29日（木）～9月1日（日）：福岡大学で行われた。

- ・女子西日本学連対抗戦について

日程：11月21日（木）～23日（日）

場所：天理大学

- ・男女西日本選抜で1月3日から韓国遠征が予定されていたが中止となった。女子は他の海外遠征先を企画中

○ビーチ委員会（寺田ビーチ委員長）

- ・ビーチインカレに共立大と福岡大が出場したが2回戦敗退となった。
- ・11月17日に九州ビーチ選手権大会（25チーム参加予定）が沖縄県で開催される。

## 【審議事項】

### ○総務委員会（濱田総務委員長）

・懲罰規定の細則について、現在九州学連の規則の中に規定していないため、以下のような内容で理事会に提案することとなった。

「第37条（懲罰） 本連盟の名誉を毀損し、または、本連盟の規約及び決議に従わない加盟校、役員に対し、理事会の決議により、次の懲罰を課することができる。ただし細則に関しては全日本大学バレーボール連盟規定に準ずることとする」

- ・登録チームが減少している状況で、登録数を増加させるため、県学連単位での活動を活発にして頂きたい。
- ・アナリスト講習会を開催したい旨審議されたが、参加人数が見込めないため当分開催はしないとなった。
- ・令和元年度理事会を令和2年1月13日（月）九州産業大学にて行われることが決定した。12時から常任理事会、13時から専門委員会、14時から理事会で行われる。また各理事には郵送ではなくメールでの出欠確認となることが報告された。
- ・本日お配りした理事会資料（案）を見て頂き、追加修正箇所があれば総務までご連絡ください。

### ○競技委員会（末吉競技委員長）

- ・令和2年の競技日程で、オリンピック開催の為秋季リーグでは変則的に行われる予定である。

#### 令和2年度男女リーグ戦競技日程（案）

##### 春季リーグ

男子：1部	1週目	4月25日（土）～26日（日）	西日本工業大学
	2週目	5月2日（土）～4日（月）	熊本学園大学
	本大会	5月21日（木）～24日（日）	鹿児島県鹿屋市
女子：1部	1週目	4月25日（土）～26日（日）	佐世保市
	2週目	5月4日（月）～6日（水）	九州共立大学
	本大会	5月14日（木）～17日（日）	沖縄県

##### 秋季リーグ

男子：1部	1週目	9月20日（日）	未定
	2週目	10月10日（土）～11日（日）	西日本工業大学
	3週目	10月17日（土）～18日（日）	熊本学園大学
	本大会	10月29日（木）～11月1日（日）	宮崎県都城市
女子：1部	1週目	9月20日（日）	熊本県

2週目	9月26日(土)～27日(日)	志學館大学・鹿児島女子短期大学
3週目	10月10日(土)～11日(日)	中九州短期大学
本大会	10月22日(木)～10月25日(日)	大分県別府市

- ・男子秋季リーグの結果ポイントが3チーム(鹿児島大学、熊本学園大学、志學館大学)同点となった。全日本インカレの出場権は、直近大会(秋季リーグ)のポイントが多い順で行われた。

- ・大会使用球について令和2年度は、男子が新ミカサ、女子がモルテンとなる。

○審判委員会(濱田代理)

- ・加治健男氏を審判委員会副委員長に就くことが審議了承された。

○強化委員会(米沢強化委員長)

- ・男子強化委員長を牛原氏から長崎国際大学の坂本氏へ交代。また、強化委員長及び女子強化委員長の米沢氏は公務多忙のため交代の予定である。次回の理事会で承認をいただくこととなった。

○ビーチ委員会(寺田ビーチ委員長)

- ・U-23とビーチインカレの関係性について話し合わせ、二者一択にならないように検討することとなった。

○学連委員(金丸委員長)

- ・男子の来年度予定されていた完全ポイント制のリーグ改革は一旦見送りとなった。

これにより来年度も今年と同じリーグで行われることとなった。

○その他

- ・リーグで使っていた旧式のミカサ及びモルテンを払い下げで売る予定。

文責：濱田幸二

第20回 西日本大学男子バレーボール学連選抜対抗戦

【期間】大会：2019年8月27日（火）～8月29日（木）：愛知学院大学 AGU スポーツセンター

【参加者】

〈スタッフ〉

	氏名	所属名
団長	原 巖	九州産業大学
監督	坂本 亘	長崎国際大学
コーチ	山口 嗣之	西日本工業大学
トレーナー	田島 祐治	志學館大学
マネージャー	岡本 空	長崎国際大学
アナリスト	飯沼 慶介	鹿児島国際大学

〈選手〉

	氏名	学年	大学名		氏名	学年	大学名
①	駒壽 直人	4	福岡大学	8	吉田 隼人	3	長崎国際大学
2	早田 壮吾	4	長崎国際大学	9	山田 航旗	2	福岡大学
3	北川 綾哉	4	九州共立大学	10	杉山 萌生	2	西日本工業大学
4	大山 春季	4	九州産業大学	11	榎富 滉	2	福岡大学
5	松浦 孝平	4	西日本工業大学	12	吉田 向希	2	西日本工業大学
6	常楽 忠広	3	九州大学	13	春藤 楓希	2	鹿児島大学
7	藤原 琉星	3	福岡大学	14	尾下 竜也	1	志學館大学

【最終順位】

【個人賞】

- 1位：東海学連選抜
- 2位：関西学連選抜
- 3位：東北学連選抜
- 4位：中国学連選抜
- 5位：北信越学連選抜
- 6位：北海道学連選抜
- 7位：四国学連選抜
- 8位：九州学連選抜

- 猛打賞：駒壽 直人
- レシーブ賞：駒壽 直人

## 第20回 西日本大学女子バレーボール学連選抜対抗戦

### 【期間】

大会：2019年12月21日（土）～23日（月）：天理大学 柚之内第一体育館

選抜合宿：2019年12月23日（月）～24日（火）※23日トーナメント戦終了後：天理大学 柚之内第一体育館

### 【参加者】

〈スタッフ〉

	氏名	所属名
団長	濱田 幸二	鹿屋体育大学
監督	坂中 美郷	鹿屋体育大学
コーチ	篠木 賢一	西南女学院大学
トレーナー	宮蘭 彩香	九州医療スポーツ専門学校
マネージャー	岩下 侖紀	鹿屋体育大学

〈選手〉

	氏名	学年	大学名		氏名	学年	大学名
①	金本 彩花	3	鹿屋体育大学	8	有村 涼美	2	鹿屋体育大学
2	平山 礼	3	西南女学院大学	9	吉田 萌子	2	鹿屋体育大学
3	鐘ヶ江 麻衣	3	長崎国際大学	10	山本 実侑	2	福岡大学
4	西 風夏	3	西南女学院大学	11	東 美奈	2	鹿屋体育大学
5	林田 愛佳	2	福岡大学	12	横山 真奈	1	鹿屋体育大学
6	西村 怜菜	2	福岡大学	13	川内 愛似	1	西南女学院大学
7	中島 咲愛	2	鹿屋体育大学	14	大工園 彩夏	1	鹿屋体育大学

### 【予選通過順位】

2位

### 【個人賞】

敢闘賞：金本 彩花

サーブ賞：山本 未侑

### 【最終順位】

2位



平成30年度 第30回 九州大学バレーボール女子強化練習会  
兼 西日本学連スプリングキャンプ（九州ラウンド）報告書

期間：平成31年3月19日(火)～22日(金)

場所：えびの市民体育館、飯野駅前体育館、真幸地区体育館、上江地区体育館

主催：九州大学バレーボール連盟

共催：西日本大学バレーボール連盟強化委員会

協賛：京町温泉旅館組合(玉泉館、松尾旅館、スパ・プラザ湯游、あけぼの荘、あわじ荘、京町観光ホテル、旅館伊藤、い  
こい荘)

3月19日(火)

〈参加チーム〉

鹿屋体育大学、鹿児島女子短期大学、至誠館大学、千里金蘭大学、九州共立大学、熊本学園大学、皇學館大学

広島文化学園大学

計 8チーム

3月20日(水)

〈参加チーム〉

鹿屋体育大学、鹿児島女子短期大学、至誠館大学、千里金蘭大学、熊本学園大学、九州共立大学、皇學館大学

広島文化学園大学、志學館大学、松山東雲短期大学、佐賀大学

計 11チーム

3月21日(木)

〈参加チーム〉

鹿屋体育大学、鹿児島女子短期大学、千里金蘭大学、広島文化学園大学、志學館大学、中九州短期大学

熊本学園大学、至誠館大学、皇學館大学、松山東雲短期大学、佐賀大学

計 11チーム

3月22日(金)

〈参加チーム〉

鹿屋体育大学、広島文化学園大学、松山東雲短期大学、佐賀大学、鹿児島女子短期大学、至誠館大学

皇學館大学、志學館大学

計 8チーム

# 令和元年度 第34回九州大学バレーボール女子強化練習会 兼 西日本学連サマーキャンプ(九州ラウンド) 報告書

期間：令和元年8月29日(木)～9月1日(日)

場所：福岡大学 第二記念会堂、総合体育館

主催：九州大学バレーボール連盟強化委員会

## 8月29日(木)

### 〈参加チーム〉

AM：福岡大学 名古屋学院大学 長崎国際大学 九州共立大学

計4チーム

PM：福岡大学 名古屋学院大学 長崎国際大学 九州共立大学 広島文化学園大学

大阪学院大学 佛教大学 志學館大学

計8チーム

## 8月30日(金)

### 〈参加チーム〉

AM：福岡大学 名古屋学院大学 長崎国際大学 九州共立大学 広島文化学園大学

大阪学院大学 佛教大学 志學館大学

計8チーム

PM：福岡大学 長崎国際大学 九州共立大学 広島文化学園大学 大阪学院大学

佛教大学 志學館大学

計7チーム

## 8月31日(土)

### 〈参加チーム〉

AM：福岡大学 長崎国際大学 九州共立大学 広島文化学園大学 大阪学院大学

佛教大学 志學館大学 福岡シーキャッツ

計8チーム

PM：福岡大学 長崎国際大学 九州共立大学 広島文化学園大学 大阪学院大学

佛教大学 志學館大学 福岡シーキャッツ

計8チーム

## 9月1日(日)



〈参加チーム〉 AM：福岡大学 長崎国際大学 九州共立大学 広島文化学園大学 大阪学院大学

佛教大学 志學館大学





計7チーム

# 競技委員会 資料5





## 2019年度 九州大学春季バレーボール男子1部リーグ レギュラーラウンド 〈Aパート〉





1部Aパート	1 福岡大	2 九産大	3 共立大	4 西工大	5 熊学大	6 長国大	W	L	総得点	総失点	順位
							Wsets	Lsets			
							セット率		得点率		
1		○ 25-18 3 25-23 0 25-15	○ 25-22 3 21-25 2 17-25 16-14	○ 25-21 3 25-17 0 30-28	○ 25-16 3 25-12 0 25-17	○ 27-25 3 25-17 0 25-19	5	0	412	338	1
							15	2	7.500		1.219
2	● 18-25 0 23-25 3 15-25		● 15-25 1 24-26 1 25-20 3 22-25	○ 25-18 3 25-23 2 19-25 2 23-25 15-12	○ 25-23 3 25-23 0 25-20	● 25-23 2 24-26 2 25-22 3 23-25 14-16	2	3	435	452	4
							9	11	0.818		0.962
3	● 22-25 2 24-26 2 25-21 3 25-17 14-16	○ 25-15 3 20-25 1 25-22		● 29-31 0 20-25 3 22-25	○ 25-18 3 25-16 0 25-23	● 23-25 2 25-17 2 18-25 3 25-21 14-16	2	3	457	433	3
							10	10	1.000		1.055
4	● 21-25 0 17-25 3 28-30	● 18-25 2 25-19 3 25-23 12-15	○ 31-29 3 25-20 0 25-22		● 19-25 0 22-25 3 22-25	○ 25-21 3 26-28 3 25-27 2 26-24 15-10	2	3	360	372	5
							8	11	0.727		0.968
5	● 16-25 0 12-25 3 17-25	● 23-25 0 23-25 3 20-25	● 18-25 0 16-25 3 23-25	○ 25-19 3 25-22 0 25-22		● 14-25 0 20-25 3 19-25	1	4	296	363	6
							3	12	0.250		0.815
6	● 25-27 0 17-25 3 19-25	○ 23-25 3 22-25 2 25-23 16-14	○ 25-23 3 25-18 2 21-25 16-14	● 21-25 2 28-26 2 27-25 3 24-26 10-15	○ 25-14 3 25-20 0 25-19		3	2	462	463	2
							11	10	1.100		0.998

## 〈Bパート〉

1部Bパート	1 佐賀大	2 鹿体大	3 鹿大	4 志学館	5 長崎大	6 九州大	W	L	総得点	総失点	順位
							Wsets	Lsets			
							セット率		得点率		
1		● 22-25 0 18-25 3 20-25	● 18-25 0 18-25 3 24-25	○ 25-21 3 23-25 3 25-22 2 21-25 15-13	○ 23-25 3 19-25 3 25-20 2 25-14 15-11	● 21-25 1 22-25 3 19-25	2	3	423	444	11
							7	13	0.538		0.953
2	○ 25-22 3 25-18 0 25-20		● 22-25 0 18-25 3 17-25	● 16-25 1 22-25 1 25-21 3 23-25	● 22-25 3 0 18-25 3 17-25	● 12-25 0 22-25 3 22-25	1	4	331	381	12
							4	12	0.333		0.869
3	○ 25-18 3 25-18 0 26-24	○ 25-22 3 25-18 0 25-17		○ 27-25 3 25-23 0 25-15	○ 25-15 3 25-20 0 25-14	○ 25-16 3 25-10 0 25-16	5	0	378	271	7
							15	0	#DIV/0!		1.395
4	● 21-25 2 22-23 2 25-25 3 25-21 13-15	○ 25-16 3 21-25 1 25-23	● 25-27 0 23-25 3 15-25		○ 25-19 3 25-23 0 25-22	○ 25-22 3 25-20 0 25-23	3	2	356	345	8
							11	7	1.571		1.032
5	● 25-23 2 25-19 2 20-25 3 14-25 11-15	○ 25-22 3 25-18 0 25-17	● 15-25 0 20-25 3 14-25	● 19-25 0 23-25 3 22-25		○ 25-16 3 25-19 0 25-13	2	3	358	362	9
							8	9	0.889		0.989
6	○ 25-21 3 18-25 3 25-22 1 25-19	○ 25-12 3 25-22 0 25-22	● 16-25 0 10-25 3 16-25	● 22-25 0 20-25 3 23-25	● 16-25 0 19-25 3 13-25		2	3	323	368	10
							6	10	0.600		0.878

2019年度 九州大学春季バレーボール男子一部リーグ ファイナルラウンド 佐賀大会

	1部リーグ 1~4位決定戦	1 福岡大学	2 九州共立大学	3 長崎国際大学	4 西日本工業大学	勝	負	セット		順位
								得	失	
1	福岡大学		○ 25 - 20 23 - 25 3 25 - 20 1 25 - 23	○ 19 - 25 25 - 17 3 25 - 14 1 25 - 21	○ 25 - 22 22 - 25 3 25 - 19 1 25 - 17	3	0	9	3	1
								1.165	3.000	
2	九州共立大学	● 20 - 25 25 - 23 1 20 - 25 3 23 - 25		○ 25 - 19 25 - 23 3 25 - 13 0	○ 25 - 21 25 - 19 3 26 - 24 0	2	1	7	3	2
								1.101	2.333	
3	長崎国際大学	● 25 - 19 17 - 25 1 14 - 25 3 21 - 25	● 19 - 25 23 - 25 0 13 - 25 3		○ 18 - 25 25 - 22 3 27 - 25 1 26 - 24	1	2	4	7	3
								0.860	0.571	
4	西日本工業大学	● 22 - 25 25 - 22 1 19 - 25 3 17 - 25	● 21 - 25 19 - 25 0 24 - 26 3	● 25 - 18 22 - 25 1 25 - 27 3 24 - 26		0	3	2	9	4
								0.903	0.222	

	1部中位リーグ 5~8位決定戦	1 志學館大学	2 鹿児島大学	3 九州産業大学	4 熊本学園大学	勝	負	セット		順位
								得	失	
1	志學館大学		○ 25 - 14 3 26 - 24 0 25 - 19	● 25 - 18 25 - 15 2 20 - 25 3 25 - 27 14 - 16	○ 25 - 17 3 25 - 17 0 27 - 25	2	1	8	3	5
								1.207	2.667	
2	鹿児島大学	● 14 - 25 0 24 - 26 3 19 - 25		○ 25 - 14 17 - 25 3 25 - 21 1 25 - 21	○ 25 - 21 3 27 - 25 0 25 - 18	2	1	6	4	6
								1.023	1.500	
3	九州産業大学	○ 18 - 25 15 - 25 3 25 - 20 2 27 - 25 16 - 14	● 14 - 25 25 - 17 1 21 - 25 3 21 - 25		○ 29 - 27 3 25 - 18 0 25 - 18	2	1	7	5	7
								0.989	1.400	
4	熊本学園大学	● 17 - 25 0 17 - 25 3 25 - 27	● 21 - 25 0 25 - 27 3 18 - 25	● 27 - 29 0 18 - 25 3 18 - 25		0	3	0	9	8
								0.798	0.000	

1部リーグ 9~12位決定戦		1	鹿屋体育大学	2	九州大学	3	長崎大学	4	佐賀大学	勝	負	セット		順位
												得	失	
1	鹿屋体育大学		○	13 - 25	○	28 - 26	○	21 - 25	3	0	9	2	9	
				25 - 20		25 - 22		25 - 21						
			3	25 - 17 1	3	25 - 18 0	3	25 - 16 1	266					
				25 - 20				29 - 27	237					
										1.122	4.500			
2	九州大学		●	25 - 13	○	25 - 23	○	25 - 19	2	1	7	7	10	
				20 - 25		22 - 25		39 - 41						
			1	17 - 25 3	3	25 - 22 2	3	25 - 23 2	250					
				20 - 25		17 - 25		22 - 25	240					
										0.984	1.000			
3	長崎大学		●	26 - 28	●	23 - 25	○	25 - 21	1	2	5	6	11	
				22 - 25		25 - 22		25 - 17						
			0	18 - 25 3	2	22 - 25 3	3	25 - 19 0	250					
						25 - 17			240					
										1.042	0.833			
4	佐賀大学		●	25 - 21	●	19 - 25	●	21 - 25	0	3	3	9	12	
				21 - 25		41 - 39		17 - 25						
			1	16 - 25 3	2	23 - 25 3	0	19 - 25 3	271					
				27 - 29		25 - 22			305					
										0.889	0.333			

## 最終順位

1位	福岡大学	7位	九州産業大学
2位	九州共立大学	8位	熊本学園大学
3位	長崎国際大学	9位	鹿屋体育大学
4位	西日本工業大学	10位	九州大学
5位	志學館大学	11位	長崎大学
6位	鹿児島大学	12位	佐賀大学

## 個人賞

最優秀選手賞	山田航旗 (福岡大学)
敢闘賞	坂川大雅 (九州共立大学)
優勝監督賞	牛原信次 (福岡大学)







	〈A パート〉	〈B パート〉
スパイク賞	池松 雅彦 (西工大)	末川 湧也 (鹿大)
ブロック賞	長谷川 啓太 (共立大)	常楽 忠宏 (九州大)
サーブ賞	富田 大翔 (熊学大)	横山 晃大 (長崎大)
サーブレシーブ賞	長田 翔 (熊学大)	柳 泰雅 (鹿体大)
リベロ賞	松浦 孝平 (西工大)	壽山 空 (志學館)
レシーブ賞	楠見 悠樹 (福岡大)	村上 正浩 (佐賀大)
セッター賞	藤原 琉星 (福岡大)	大津 敬太 (鹿大)
新人賞	熊谷 周 (福岡大)	尾下 竜也 (志學館)
ベストスコアラー賞	北川 綾哉 (共立大)	村上 正浩 (佐賀大)
ベストサポート賞	西日本工業大学	鹿児島大学

# 2019年度 九州大学春季バレーボール男子リーグ 佐賀大会







期間：2019年5月16日（木）～5月19日（日）

会場：佐賀県総合体育館、佐賀市立体育館、佐賀勤労者体育館







## < 2部 >

2部リーグ		名桜大学	北九州市立大学	崇城大学	沖縄国際大学	鹿児島国際大学	沖縄大学	勝	負	得セット	失セット	順位
1	名桜大学		○ 25 - 27 2 25 - 11 1 25 - 22	○ 25 - 17 2 25 - 19 0	○ 25 - 21 2 20 - 25 1 25 - 17	● 26 - 24 1 17 - 25 2 15 - 25	○ 25 - 14 2 25 - 19 0	4	1	9	4	2
								303				
								266				
								1.139		2.250		
2	北九州市立大学	● 27 - 25 1 11 - 25 2 22 - 25		○ 25 - 21 2 26 - 24 0	○ 25 - 19 2 29 - 27 0	○ 23 - 25 2 25 - 22 1 25 - 20	○ 29 - 27 2 29 - 27 0	4	1	9	3	1
								296				
								287				
								1.031		3.000		
3	崇城大学	● 17 - 25 0 19 - 25 2	● 21 - 25 0 24 - 26 2		○ 25 - 27 2 25 - 20 1 25 - 18	○ 25 - 20 2 26 - 24 0	● 25 - 22 1 20 - 25 2 22 - 25	2	3	5	7	5
								274				
								282				
								0.972		0.714		
4	沖縄国際大学	● 21 - 25 1 25 - 20 2 17 - 25	● 19 - 25 0 27 - 29 2	● 27 - 25 1 20 - 25 2 18 - 25		○ 25 - 23 2 13 - 25 1 25 - 22	○ 25 - 23 2 25 - 19 0	2	3	6	7	3
								287				
								311				
								0.923		0.857		
5	鹿児島国際大学	○ 24 - 26 2 25 - 17 1 25 - 15	● 25 - 23 1 22 - 25 2 20 - 25	● 20 - 25 0 24 - 26 2	● 23 - 25 1 25 - 13 2 22 - 25		○ 25 - 19 2 24 - 26 1 25 - 23	2	3	6	8	4
								329				
								313				
								1.051		0.750		
6	沖縄大学	● 14 - 25 0 19 - 25 2	● 27 - 29 0 27 - 29 2	○ 22 - 25 2 25 - 20 1 25 - 22	● 23 - 25 0 19 - 25 2	● 19 - 25 1 26 - 24 2 23 - 25		1	4	3	9	6
								269				
								299				
								0.900		0.333		





## < 3部 >

3部リーグ		福岡教育大学	熊本大学	長崎県立大学	大分大学	琉球大学	福岡工業大学	勝	負	得セット	失セット	順位
1	福岡教育大学		○ 24 - 26 2 25 - 20 1 25 - 19	○ 25 - 17 2 25 - 13 0	○ 25 - 19 2 25 - 20 0	○ 25 - 18 2 25 - 27 1 25 - 17	○ 25 - 18 2 25 - 18 0	5	0	10	2	1
								299				
								232				
								1.289		5.000		
2	熊本大学	● 26 - 24 1 20 - 25 2 19 - 25		○ 25 - 18 2 25 - 20 0	○ 25 - 19 2 25 - 14 0	○ 25 - 20 2 20 - 25 1 27 - 25	○ 25 - 19 2 25 - 23 0	4	1	9	3	2
								287				
								257				
								1.117		3.000		
3	長崎県立大学	● 17 - 25 0 13 - 25 2	● 18 - 25 0 20 - 25 2		○ 25 - 22 2 25 - 16 0	● 19 - 25 2 21 - 25 2	● 17 - 25 0 20 - 25 2	1	4	2	8	5
								195				
								238				
								0.819		0.250		
4	大分大学	● 19 - 25 0 20 - 25 2	● 19 - 25 0 14 - 25 2	○ 22 - 25 0 16 - 25 2		● 10 - 25 0 10 - 25 2	● 20 - 25 0 18 - 25 2	0	5	0	10	6
								168				
								250				
								0.672		0.000		
5	琉球大学	● 18 - 25 1 27 - 25 2 17 - 25	● 20 - 25 1 25 - 20 2 25 - 27	○ 25 - 19 2 25 - 21 0	○ 25 - 10 2 25 - 10 0		● 12 - 25 0 24 - 26 2	2	3	6	6	4
								268				
								258				
								1.039		1.000		
6	福岡工業大学	● 18 - 25 0 18 - 25 2	● 19 - 25 0 23 - 25 2	○ 25 - 17 2 25 - 20 0	○ 25 - 20 2 25 - 18 0	○ 25 - 12 2 26 - 24 0		3	2	6	4	3
								229				
								211				
								1.085		1.500		

< 4部 >





4部リーグ		長崎ウエスレヤン大学	九州工業大学	西南学院大学	久留米大学	日本経済大学	九州工業大学情報工学部	勝	負	得セット	失セット	順位
1	長崎ウエスレヤン大学		○	●	○	○	○	4	1	8	5	2
			22 - 25	22 - 25	27 - 29	25 - 22	22 - 25					
			2 25 - 21 1	0 20 - 25 2	2 25 - 21 1	2 25 - 19 0	2 25 - 18 1					
			25 - 21		25 - 18		25 - 23					
								1.072		1.600		
2	九州工業大学		●	●	●	○	○	2	3	6	7	3
			25 - 22	19 - 25	23 - 25	25 - 17	25 - 19					
			1 21 - 25 2	0 22 - 25 2	1 25 - 21 2	2 19 - 25 1	2 25 - 21 0					
			21 - 25		20 - 25		25 - 18					
								1.007		0.857		
3	西南学院大学		○	○	○	○	●	4	1	9	3	1
			25 - 22	25 - 19	25 - 23	31 - 29	25 - 17					
			2 25 - 20 0	2 25 - 22 0	2 28 - 26 0	2 20 - 25 1	1 20 - 25 2					
						25 - 20	22 - 25					
								1.084		3.000		
4	久留米大学		●	○	●	●	○	2	3	5	8	5
			29 - 27	25 - 23	23 - 25	19 - 25	25 - 18					
			1 21 - 25 2	2 21 - 25 1	0 26 - 28 2	0 22 - 25 2	2 22 - 25 1					
			18 - 25	25 - 20			25 - 17					
								0.977		0.625		
5	日本経済大学		●	●	●	○	○	2	3	6	7	4
			22 - 25	17 - 25	29 - 31	25 - 19	18 - 25					
			0 19 - 25 2	1 25 - 19 2	1 25 - 20 2	2 25 - 22 0	2 29 - 27 1					
				18 - 25	20 - 25		25 - 20					
								0.964		0.857		
6	九州工業大学情報工学部		●	●	○	●	●	1	4	5	9	6
			25 - 22	19 - 25	17 - 25	18 - 25	25 - 18					
			1 18 - 25 2	0 21 - 25 2	2 25 - 20 1	1 25 - 22 2	1 27 - 29 2					
			23 - 25		25 - 22	17 - 25	20 - 25					
								0.916		0.556		

< 5部 >

5部リーグ		熊本県立大学	日本文理大学	宮崎大学	久留米工業大学	宮崎公立大学	勝	負	得セット	失セット	順位	
1	熊本県立大学		○	○	○	○	○	4	0	8	3	1
			25 - 18	25 - 22	25 - 19	25 - 16						
			2 21 - 25 1	2 25 - 27 1	2 23 - 25 1	2 25 - 14 0						
			25 - 18	25 - 15	25 - 18							
								1.240		2.667		
2	日本文理大学		●	●	○	○	○	2	2	5	4	3
			18 - 25	21 - 25	25 - 22	25 - 17						
			1 25 - 21 2	0 16 - 25 2	2 25 - 21 0	2 25 - 11 0						
			18 - 25									
								1.031		1.250		
3	宮崎大学		●	○	○	○	○	3	1	7	3	2
			22 - 25	25 - 21	25 - 18	25 - 11						
			1 27 - 25 2	2 25 - 16 0	2 25 - 17 0	2 21 - 25 1						
			15 - 25			25 - 11						
								1.211		2.333		
4	久留米工業大学		●	●	●	○	○	1	3	3	6	4
			19 - 25	22 - 25	18 - 25	25 - 7						
			1 25 - 23 2	0 21 - 25 2	0 17 - 25 2	2 25 - 14 0						
			18 - 25									
								0.979		0.500		
5	宮崎公立大学		●	●	●	●	○	0	4	1	8	5
			16 - 25	17 - 25	11 - 25	7 - 25						
			0 14 - 25 2	0 11 - 25 2	1 25 - 21 2	0 14 - 25 2						
					11 - 25							
								0.570		0.125		

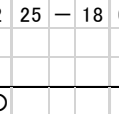
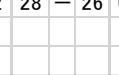

< 6部 >

6部リーグ	南九州大学	長崎大学経済学部	福岡県立大学	別府大学	近畿大学産業理工学部	九州看護福祉大学	勝	負	得セット	失セット	順位
1	南九州大学 	○	○	○	●	●	3	2	6	7	3
		25 - 21	25 - 18	25 - 20	20 - 25	19 - 25	291				
		2 14 - 25 1	2 22 - 25 1	2 22 - 25 1	0 18 - 25 2	0 26 - 28 2	300				
		25 - 22	25 - 20	25 - 21			0.970				
2	長崎大学経済学部 	●	●	●	●	●	0	5	3	10	6
		21 - 25	20 - 25	23 - 25	25 - 20	20 - 25	292				
		1 25 - 14 2	1 25 - 15 2	0 26 - 28 2	1 25 - 27 2	0 19 - 25 2	304				
		22 - 25	23 - 25		18 - 25		0.961				
3	福岡県立大学 	●	○	●	●	●	1	4	3	9	5
		18 - 25	25 - 20	25 - 27	19 - 25	17 - 25	243				
		1 25 - 22 2	2 15 - 25 1	0 25 - 27 2	0 14 - 25 2	0 15 - 25 2	294				
		20 - 25	25 - 23				0.827				
4	別府大学 	●	○	○	●	●	2	3	5	6	4
		20 - 25	25 - 23	27 - 25	12 - 25	20 - 25	248				
		1 25 - 22 2	2 28 - 26 0	2 27 - 25 0	0 20 - 25 2	0 23 - 25 2	271				
		21 - 25					0.915				
5	近畿大学産業理工学部 	○	○	○	○	●	4	1	9	3	2
		25 - 20	20 - 25	25 - 19	25 - 12	28 - 26	289				
		2 25 - 18 0	2 27 - 25 1	2 25 - 14 0	2 25 - 20 0	1 22 - 25 2	247				
			25 - 18			17 - 25	1.170				
6	九州看護福祉大学 	○	○	○	○	○	5	0	10	1	1
		25 - 19	25 - 20	25 - 17	25 - 20	26 - 28	279				
		2 28 - 26 0	2 25 - 19 0	2 25 - 15 0	2 25 - 23 0	2 25 - 22 1	226				
						25 - 17	1.235				
							0.833		3.000		10.000

## 2019令和元年度九州大学春季バレーボール男子リーグ入替戦の結果





<b>【男子】</b>					
1・2部	○1部残留 長崎大学 1部11位(次回1部11位)	3	21-25 25-23 20-25 25-11 15-11	2	●2部残留 名桜大学 2部2位(次回2部2位)
	○1部残留 佐賀大学 1部12位(次回1部12位)	3	23-25 21-25 25-22 25-12 15-12	2	●2部残留 北九州市立大学 2部1位(次回2部1位)
2・3部	●3部降格 沖縄大学 2部6位(次回3部1位)	1	25-18 20-25 14-25	2	○2部昇格 福岡教育大学 (3部1位次回2部6位)
3・4部	●4部降格 大分大学 3部6位(次回4部1位)	0	24-25 22-25	2	○3部昇格 西南学院大学 4部1位(次回3部6位)
4・5部	●5部降格 九州工業大学情報工学部 4部6位(次回5部1位)	1	25-20 23-25 22-25	2	○4部昇格 熊本県立大学 5部1位(次回4部6位)
5・6部	○5部昇格 九州看護福祉大学 6部1位(次回5部6位)	(5部リーグが5チームの為、自動昇格。)			

## 2部~6部 個人賞







2部	最優秀選手賞	坂谷 真一 (北九州市立大学)
	スパイク賞	伊志嶺 光亀(名桜大学)
	ブロック賞	前多 秀哉 (沖縄大学)
	サーブ賞	原田 孝陽 (名桜大学)
3部	最優秀選手賞	鎌倉 翼 (福岡教育大学)
	スパイク賞	荒谷 倫希(熊本大学)
	ブロック賞	音成 里風(大分大学)
	サーブ賞	鎌倉 翼 (福岡教育大学)
4部	最優秀選手賞	池部 恭平(西南学院大学)
	スパイク賞	濱 太志 (西南学院大学)
	ブロック賞	任 俊享 (日本経済大学)
	サーブ賞	東盛 晃大(九州工業大学)
5部	最優秀選手賞	福重 直志(熊本県立大学)
	スパイク賞	小橋 優芽(熊本県立大学)
	ブロック賞	岩下 直央(久留米工業大学)
	サーブ賞	切畑 勇人(宮崎大学)
6部	最優秀選手賞	岡田 弦樹(九州看護福祉大学)
	スパイク賞	小原 悠晴(別府大学)
	ブロック賞	岡田 弦樹(九州看護福祉大学)
	サーブ賞	吉村 大樹(福岡県立大学)

2019年度 九州大学春季バレーボール女子1部リーグ レギュラーラウンド

〈Aパート〉

1部Aパート	1 鹿屋体育大学	2 福岡大学	3 長崎国際大学	4 西南女学院大学	5 九州共立大学	6 福岡教育大学	W	L	総得点	総失点	順位
							Wsets	Lsets			
							セット率		得点率		
1		○ 25 - 16 25 - 23 3 21 - 25 1 25 - 21	○ 25 - 17 25 - 23 0 25 - 14	○ 26 - 24 18 - 25 3 25 - 16 1 25 - 18	○ 25 - 17 25 - 13 0 25 - 19	○ 25 - 7 25 - 10 0 25 - 14	5	0	415	302	1
2	● 16 - 25 23 - 25 1 25 - 21 3 21 - 25		● 32 - 34 0 24 - 26 3 25 - 27	○ 25 - 19 3 25 - 14 0 25 - 20	○ 25 - 14 3 25 - 17 0 25 - 14	○ 25 - 10 3 25 - 11 0 25 - 12	3	2	391	314	2
3	● 17 - 25 0 23 - 25 3 14 - 25	○ 34 - 32 3 26 - 24 0 27 - 25		● 23 - 25 2 25 - 20 3 14 - 25 12 - 15	○ 21 - 25 25 - 22 3 25 - 21 2 25 - 27 15 - 9	○ 25 - 10 3 25 - 13 0 25 - 15	3	2	426	401	3
4	● 24 - 26 25 - 18 1 16 - 25 3 18 - 25	● 19 - 25 0 14 - 25 3 20 - 25	○ 25 - 23 18 - 25 3 20 - 25 2 25 - 14 15 - 12		○ 25 - 20 3 25 - 12 0 25 - 14	○ 25 - 20 3 25 - 20 0 25 - 19	3	2	325	312	4
5	● 17 - 25 0 13 - 25 3 19 - 25	● 14 - 25 0 17 - 25 3 14 - 25	● 25 - 21 2 22 - 25 3 2 21 - 25 3 27 - 25 9 15	● 20 - 25 0 12 - 25 3 14 - 25		○ 25 - 17 3 25 - 14 0 25 - 15	1	4	319	382	5
6	● 7 - 25 0 10 - 25 3 14 - 25	● 10 - 25 0 11 - 25 3 12 - 25	● 10 - 25 0 13 - 25 3 15 - 25	● 20 - 25 0 20 - 25 3 19 - 25	● 17 - 25 0 14 - 25 3 15 - 25		0	5	207	375	6
							7.500	1.374			
							1.667	1.245			
							1.375	1.062			
							1.250	1.042			
							0.417	0.835			
							0.000	0.552			

〈Bパート〉

1部Bパート	1 熊本学園大学	2 鹿児島女子短期大学	3 中九州短期大学	4 志学館大学	5 佐賀大学	6 名桜大学	W	L	総得点	総失点	順位
							Wsets	Lsets			
							セット率		得点率		
1		○ 25 - 22 28 - 30 3 25 - 22 2 19 - 25 16 - 14	○ 25 - 17 25 - 20 0 25 - 17	○ 25 - 17 25 - 18	○ 25 - 12 25 - 20 0 25 - 21	○ 25 - 17 25 - 17 0 25 - 22	5	0	413	328	1
2	● 22 - 25 30 - 28 2 22 - 25 3 25 - 19 14 - 16		○ 25 - 12 3 25 - 16 0 25 - 21	○ 19 - 25 25 - 18 3 25 - 12 2 21 - 25 15 - 12	○ 25 - 15 3 25 - 19 0 25 - 17	○ 32 - 30 25 - 22 3 21 - 25 1 25 - 12	4	1	471	394	2
3	● 17 - 25 0 20 - 25 3 17 - 25	● 12 - 25 0 16 - 25 3 21 - 25		● 21 - 25 25 - 20 2 20 - 25 3 26 - 24 10 - 15	● 25 - 21 20 - 25 2 25 - 20 3 23 - 25 10 - 15	○ 25 - 22 26 - 28 3 25 - 18 1 27 - 25	1	4	411	458	5
4	● 17 - 25 0 17 - 25 3 18 - 25	● 25 - 19 18 - 25 2 12 - 25 3 25 - 21 12 - 15	○ 25 - 21 20 - 25 3 25 - 20 2 24 - 26 15 - 10		○ 25 - 21 3 25 - 22 0 25 - 21	○ 25 - 22 25 - 16 0 25 - 15	3	2	326	334	3
5	● 12 - 25 0 20 - 25 3 21 - 25	● 15 - 25 0 19 - 25 3 17 - 25	○ 21 - 25 25 - 20 3 20 - 25 2 25 - 23 15 - 10	● 21 - 25 0 22 - 25 3 21 - 25		○ 25 - 20 3 25 - 18 0 26 - 24	2	3	350	390	4
6	● 17 - 25 0 17 - 25 3 22 - 25	● 30 - 32 22 - 25 1 25 - 21 3 12 - 25	● 22 - 25 28 - 26 1 18 - 25 3 25 - 27	● 22 - 25 0 16 - 25 3 15 - 25	● 20 - 25 0 18 - 25 3 24 - 26		0	5	353	432	6
							7.500	1.259			
							2.333	1.195			
							0.538	0.897			
							1.375	0.976			
							0.545	0.897			
							0.133	0.817			

2019年度 九州大学春季バレーボール女子一部リーグ ファイナルラウンド 長崎大会

1部 上位	鹿屋体育大学	福岡大学	長崎国際大学	西南女学院大学	試合数	勝	負	得セット	失セット	得/失	得点 a	失点 b	順位			
鹿屋体育大学		○ 25 - 15 25 - 19 25 - 18 - -	0	○ 25 - 21 25 - 14 25 - 19 - -	0	○ 25 - 19 25 - 20 25 - 23 - -	0	3	3	0	9	0	無	225	168	1
福岡大学	● 15 - 25 19 - 25 18 - 25 - -	3		○ 25 - 18 11 - 25 25 - 14 24 - 26 15 - 12	2	○ 29 - 27 25 - 17 25 - 22 - -	0	3	2	1	6	5	1.200	231	236	2
長崎国際大学	● 21 - 25 14 - 25 19 - 25 - -	3	● 18 - 25 25 - 11 14 - 25 26 - 24 12 - 15	3		○ 20 - 25 25 - 23 25 - 20 25 - 20 - -	1	3	1	2	5	7	0.714	244	263	3
西南女学院大学	● 19 - 25 20 - 25 23 - 25 - -	3	● 27 - 29 17 - 25 22 - 25 - -	3	● 25 - 20 23 - 25 20 - 25 20 - 25 - -	3		3	0	3	1	9	0.111	216	249	4

1部 中位	九州共立大学	福岡教育大学	熊本学園大学	鹿児島女子短期大学	試合数	勝	負	得セット	失セット	得/失	得点 a	失点 b	順位			
九州共立大学		○ 25 - 19 23 - 25 25 - 19 25 - 16 - -	1	○ 25 - 20 25 - 21 22 - 25 25 - 18 - -	1	○ 26 - 24 25 - 23 25 - 21 - -	0	3	3	0	9	2	4.500	271	231	5
福岡教育大学	● 19 - 25 25 - 23 19 - 25 16 - 25 - -	3		● 6 - 25 17 - 25 22 - 25 - -	3	● 15 - 25 18 - 25 18 - 25 - -	3	3	0	3	1	9	0.111	175	248	8
熊本学園大学	● 20 - 25 21 - 25 25 - 22 18 - 25 - -	3	○ 25 - 6 25 - 17 25 - 22 - -	0		○ 21 - 25 25 - 19 25 - 23 25 - 20 - -	1	3	2	1	7	4	1.750	255	229	6
鹿児島女子短期大学	● 24 - 26 23 - 25 21 - 25 - -	3	○ 25 - 15 25 - 18 25 - 18 - -	0	● 25 - 21 19 - 25 23 - 25 20 - 25 - -	3		3	1	2	4	6	0.667	230	223	7

1部 下位	志學館大学	佐賀大学	中九州短期大学	名桜大学	試合数	勝	負	得セット	失セット	得/失	得点 a	失点 b	順位			
志學館大学		○ 26 - 24 25 - 18 25 - 16 - -	0	● 25 - 21 22 - 25 20 - 25 24 - 26 - -	3	○ 21 - 25 23 - 25 25 - 21 25 - 17 15 - 10	2	3	2	1	7	5	1.400	276	253	10
佐賀大学	● 24 - 26 18 - 25 16 - 25 - -	3		● 20 - 25 18 - 25 14 - 25 - -	3	○ 21 - 25 25 - 22 25 - 21 28 - 26 - -	1	3	1	2	3	7	0.429	209	245	11
中九州短期大学	○ 21 - 25 25 - 22 25 - 20 26 - 24 - -	1	○ 25 - 20 25 - 18 25 - 14 - -	0		○ 25 - 20 15 - 25 25 - 21 25 - 27 15 - 9	2	3	3	0	9	3	3.000	277	245	9
名桜大学	● 25 - 21 25 - 23 21 - 25 17 - 25 10 - 15	3	● 25 - 21 22 - 25 21 - 25 26 - 28 - -	3	● 20 - 25 25 - 15 21 - 25 27 - 25 9 - 15	3		3	0	3	5	9	0.556	294	313	12

## 最終順位

1位	鹿屋体育大学	7位	鹿児島女子短期大学
2位	福岡大学	8位	福岡教育大学
3位	長崎国際大学	9位	中九州短期大学
4位	西南女学院大学	10位	志學館大学
5位	九州共立大学	11位	佐賀大学
6位	熊本学園大学	12位	名桜大学

## 個人賞

最優秀選手賞	白澤 明香里 (鹿屋体育大学)
敢闘賞	伊藤 寿奈 (福岡大学)
優勝監督賞	濱田 幸二 (鹿屋体育大学)

### A パート

スパイク賞	白澤 明香里 (鹿屋体育大学)
ブロック賞	林田 愛佳 (福岡大学)
サーブ賞	鐘ヶ江 麻衣 (長崎国際大学)
サーブレシーブ賞	西 風夏 (西南女学院大学)
リベロ賞	西 風夏 (西南女学院大学)
レシーブ賞	金本 彩花 (鹿屋体育大学)
セッター賞	小川 紗登子 (西南女学院大学)
ベストスコアラー賞	平山 礼嫣 (西南女学院大学)
ベストサポート賞	鹿屋体育大学

### B パート

嘉副 有沙 (熊本学園大学)
野田 麻由子 (佐賀大学)
野田 麻由子 (佐賀大学)
松崎 冬季 (佐賀大学)
竹下 莉子 (佐賀大学)
加藤 由実 (鹿児島女子短期大学)
中村 琴菜 (熊本学園大学)
岩松 香里 (熊本学園大学)
鹿児島女子短期大学





# 2019年度 九州大学春季バレーボール女子リーグ 長崎大会

期間：2019年5月23日（木）～5月26日（日）





会場：佐世保市東部スポーツ広場、佐世保市体育文化会館

佐世保市総合グラウンド体育館







## 〈2部〉

2部	長崎純心大学	香蘭女子短期大学	長崎県立大学	沖縄国際大学	鹿児島国際大学	試合数	勝	負	得セット	失セット	得/失	得点 a	失点 b	順位
長崎純心大学		○ 25 - 19 2 25 - 15 0	○ 25 - 15 2 25 - 19 0	○ 25 - 15 2 25 - 18 0	○ 25 - 8 2 25 - 20 0	4	4	0	8	0	無	200	129	1
香蘭女子短期大学	● 19 - 25 0 15 - 25 2		○ 25 - 20 2 25 - 14 0	○ 25 - 15 2 25 - 14 0	○ 25 - 22 2 25 - 14 0	4	3	1	6	2	3.000	184	149	2
長崎県立大学	● 15 - 25 0 19 - 25 2	● 20 - 25 0 14 - 25 2		○ 6 - 25 2 25 - 18 1 2 25 - 23 1	● 28 - 26 1 18 - 25 2 1 20 - 25 2	4	1	3	3	7	0.429	190	242	4
沖縄国際大学	● 15 - 25 0 18 - 25 2	● 15 - 25 0 14 - 25 2	● 25 - 6 1 18 - 25 2 1 23 - 25 2		● 20 - 25 0 19 - 25 2	4	0	4	1	8	0.125	167	206	5
鹿児島国際大学	● 8 - 25 0 20 - 25 2	● 22 - 25 0 14 - 25 2	○ 26 - 28 2 25 - 18 1 2 25 - 20 1	○ 25 - 20 2 25 - 19 0		4	2	2	4	5	0.800	190	205	3
佐賀女子短期大学 (棄権)														





## 〈3部〉

3部	中村学園大学	西南学院大学	長崎大学	鹿児島大学	宮崎大学	試合数	勝	負	得セット	失セット	得/失	得点 a	失点 b	順位
中村学園大学		○ 25 - 22 2 25 - 9 0	● 23 - 25 1 25 - 23 2 1 22 - 25 2	○ 25 - 11 2 25 - 13 0	● 22 - 25 0 18 - 25 2	4	2	2	5	4	1.250	210	178	3
西南学院大学	● 22 - 25 0 9 - 25 2		● 18 - 25 0 8 - 25 2	○ 25 - 22 2 25 - 15 0	● 14 - 25 0 21 - 25 2	4	1	3	2	6	0.333	142	187	4
長崎大学	○ 25 - 23 2 23 - 25 1 2 25 - 22 1	○ 25 - 18 2 25 - 8 0		○ 25 - 9 2 25 - 15 0	○ 25 - 21 2 25 - 18 0	4	4	0	8	1	8.000	223	159	1
鹿児島大学	● 11 - 25 0 13 - 25 2	● 22 - 25 0 15 - 25 2	● 9 - 25 0 15 - 25 2		● 19 - 25 0 19 - 25 2	4	0	4	0	8	0.000	123	200	5
宮崎大学	○ 25 - 22 2 25 - 18 0	○ 25 - 14 2 25 - 21 0	● 21 - 25 0 18 - 25 2	○ 25 - 19 2 25 - 19 0		4	3	1	6	2	3.000	189	163	2
日本経済大学 (棄権)														

## 〈4部〉

4部	沖縄大学	大分大学	九州大学	熊本大学	琉球大学	福岡女学院大学	試合数	勝	負	得セット	失セット	得/失	得点 a	失点 b	順位
沖縄大学		○ 25 - 18 2 21 - 25 1 2 25 - 20 1	● 23 - 25 0 16 - 25 2	○ 25 - 12 2 22 - 25 1 2 25 - 20 1	● 14 - 25 0 13 - 25 2	● 11 - 25 0 23 - 25 2	5	2	3	4	8	0.500	243	270	4
大分大学	● 18 - 25 1 25 - 21 2 1 20 - 25 2		● 19 - 25 0 11 - 25 2	○ 25 - 23 2 25 - 19 0	● 19 - 25 0 21 - 25 2	● 17 - 25 1 25 - 21 2 1 19 - 25 2	5	1	4	4	8	0.500	244	284	5
九州大学	○ 25 - 23 2 25 - 16 0	○ 25 - 19 2 25 - 11 0		○ 25 - 14 2 25 - 13 0	○ 25 - 20 2 25 - 21 0	○ 25 - 16 2 23 - 25 1 2 25 - 23 1	5	5	0	10	1	10.000	273	201	1
熊本大学	● 12 - 25 1 25 - 22 2 1 20 - 25 2	● 23 - 25 0 19 - 25 2	● 14 - 25 0 13 - 25 2		● 15 - 25 0 12 - 25 2	● 10 - 25 0 18 - 25 2	5	0	5	1	10	0.100	181	272	6
琉球大学	○ 25 - 14 2 25 - 13 0	○ 25 - 19 2 25 - 21 0	● 20 - 25 2 21 - 25 2	○ 25 - 15 2 25 - 12 0		● 10 - 25 0 16 - 25 2	5	3	2	6	4	1.500	217	194	3
福岡女学院大学	○ 25 - 11 2 25 - 23 0	○ 25 - 17 2 21 - 25 1 2 25 - 19 1	● 16 - 25 2 25 - 23 2 2 23 - 25 2	○ 25 - 10 2 25 - 18 0	○ 25 - 10 2 25 - 16 0		5	4	1	9	3	3.000	285	222	2

# 〈5部〉

5部	筑紫女学園大学	西九州大学	南九州大学	熊本県立大学	福岡県立大学	北九州市立大学	試合数	勝	負	得セット	失セット	得/失	得点a	失点b	順位
筑紫女学園大学		● 23 - 25 ○ 11 - 25 0	○ 25 - 16 ○ 25 - 21 2	○ 25 - 22 ○ 18 - 25 ○ 25 - 20 2	○ 25 - 19 ○ 27 - 25 2	○ 25 - 22 ○ 25 - 18 0	5	4	1	8	3	2.667	254	238	2
西九州大学	○ 25 - 23 ○ 25 - 11 2		○ 25 - 22 ○ 25 - 22 2	○ 26 - 24 ○ 25 - 17 2	○ 25 - 11 ○ 25 - 18 2	○ 25 - 20 ○ 25 - 20 2	5	5	0	10	0	無	251	188	1
南九州大学	● 16 - 25 ○ 21 - 25 0	● 22 - 25 ○ 22 - 25 2		● 15 - 25 ○ 25 - 19 ○ 23 - 25 2	● 18 - 25 ○ 13 - 25 ○ - - 2	○ 25 - 18 ○ 21 - 25 ○ 25 - 17 2	5	1	4	3	9	0.333	246	279	5
熊本県立大学	● 22 - 25 ○ 25 - 18 ○ 20 - 25 1	● 24 - 26 ○ 17 - 25 ○ - - 2	○ 25 - 15 ○ 19 - 25 ○ 25 - 23 2		○ 25 - 22 ○ 25 - 12 2	○ 25 - 19 ○ 25 - 23 ○ - - 2	5	3	2	7	5	1.400	277	258	3
福岡県立大学	● 19 - 25 ○ 25 - 27 0	● 11 - 25 ○ 18 - 25 ○ - - 2	○ 25 - 18 ○ 25 - 13 ○ - - 2	● 22 - 25 ○ 12 - 25 ○ - - 2		○ 25 - 16 ○ 27 - 25 ○ - - 2	5	2	3	4	6	0.667	209	224	4
北九州市立大学	● 22 - 25 ○ 18 - 25 0	● 20 - 25 ○ 20 - 25 ○ - - 2	● 18 - 25 ○ 25 - 21 ○ 17 - 25 2	● 19 - 25 ○ 23 - 25 ○ - - 2	● 16 - 25 ○ 25 - 27 ○ - - 2		5	0	5	1	10	0.100	223	273	6

第一幼児短期大学 (棄権)







## 入替戦

<b>1部 2部 入替戦</b>																
佐賀大学 (1部11位)	3	25 - 22 25 - 7 25 - 22	0	香蘭女子短期大学 (2部2位)	名桜大学 (1部12位)	2	20 - 25 29 - 27 23 - 25 25 - 21 7 - 15	3	長崎純心大学 (2部1位)							
佐賀大学 1部残留 香蘭女子短期大学 2部残留					長崎純心大学 1部昇格 名桜大学 2部降格											
<b>4部 5部 入替戦</b>																
熊本大学 (4部6位)	0	9 - 25 20 - 25	2	西九州大学 (5部1位)												
西九州大学 4部昇格 熊本大学 5部降格																





# 競技委員会 資料6





## 2019年度 九州大学秋季バレーボール男子一部リーグ レギュラーラウンド 〈Aパート〉





1部Aパート	1 福岡大	2 共立大	3 長国大	4 西工大	5 志学館	6 鹿大	W	L	総得点	総失点	順位
							Wsets	Lsets			
							セット率		得点率		
1		○ 25 - 20 26 - 24 3 25 - 19 2 19 - 25 15 - 13	○ 25 - 20 25 - 20 3 25 - 20 0 25 - 22	○ 25 - 14 25 - 19 3 25 - 21	○ 25 - 20 25 - 21 3 31 - 33 1 25 - 17	○ 25 - 20 25 - 14 3 25 - 21 0	5	0	441	363	1
		5.000		1.215							
2	● 20 - 25 24 - 26 2 19 - 25 3 25 - 19 13 - 15		● 23 - 25 23 - 25 3 21 - 25	○ 25 - 18 25 - 23 3 19 - 25 2 23 - 25 15 - 12	○ 24 - 26 25 - 14 3 25 - 17 1 25 - 20	○ 25 - 15 25 - 22 3 25 - 21 0	3	2	449	423	3
		1.222		1.061							
3	● 20 - 25 0 20 - 25 3 22 - 25	○ 25 - 23 3 25 - 23 0 25 - 21		● 25 - 20 23 - 25 1 21 - 25 3 19 - 25	○ 25 - 21 25 - 17 3 25 - 22 0	○ 25 - 19 25 - 21 3 25 - 17 0	3	2	375	354	2
		1.667		1.059							
4	● 14 - 25 0 19 - 25 3 21 - 25	● 18 - 25 23 - 25 2 25 - 19 3 25 - 23 12 - 15	○ 20 - 25 25 - 23 3 25 - 21 1 25 - 19		○ 21 - 25 25 - 15 3 22 - 25 2 25 - 21 15 - 9	○ 30 - 28 23 - 25 3 25 - 21 2 21 - 25 15 - 11	3	2	343	337	4
		1.000		1.018							
5	● 20 - 25 1 21 - 25 3 33 - 31 3 17 - 25	● 26 - 24 14 - 25 1 17 - 25 3 20 - 25	● 21 - 25 0 17 - 25 3 22 - 25	● 25 - 21 15 - 25 2 25 - 22 3 21 - 25 9 - 15		○ 25 - 23 3 25 - 21 0 25 - 20	1	4	398	452	5
		0.583		0.881							
6	● 20 - 25 0 14 - 25 3 21 - 25	● 15 - 25 0 22 - 25 3 21 - 25	● 19 - 25 0 21 - 25 3 17 - 25	● 28 - 30 25 - 23 2 21 - 25 3 25 - 21 11 - 15	● 23 - 25 0 21 - 25 3 20 - 25		0	5	344	414	6
		0.133		0.831							





## 〈Bパート〉

1部Bパート	1 九産大	2 熊学大	3 鹿体大	4 九州大	5 長崎大	6 佐賀大	W	L	総得点	総失点	順位
							Wsets	Lsets			
							セット率		得点率		
1		○ 25 - 20 3 25 - 12 0 25 - 23	○ 20 - 25 25 - 20 3 25 - 23 1 25 - 21	○ 25 - 20 25 - 20 3 25 - 20 0 25 - 23	○ 23 - 25 19 - 25 3 25 - 20 2 25 - 14 15 - 11	● 25 - 18 15 - 25 2 23 - 25 3 25 - 20 10 - 15	4	1	450	405	7
		2.333		1.111							
2	● 20 - 25 0 12 - 25 3 23 - 25		○ 25 - 27 22 - 25 3 31 - 29 2 25 - 16 15 - 11	○ 25 - 20 20 - 25 3 25 - 20 1 25 - 16	○ 25 - 22 25 - 18 3 25 - 17	○ 25 - 20 28 - 26 3 25 - 15	4	1	421	382	8
		2.000		1.102							
3	● 25 - 20 20 - 25 1 23 - 25 3 21 - 25	● 27 - 25 25 - 22 2 29 - 31 3 16 - 25 11 - 15		● 15 - 25 25 - 27 1 25 - 16 3 23 - 25	○ 25 - 27 19 - 25 3 25 - 18 2 25 - 22 15 - 12	○ 25 - 20 25 - 21 3 25 - 21 0	2	3	469	472	10
		0.909		0.994							
4	● 20 - 25 0 20 - 25 3 23 - 25	● 20 - 25 25 - 20 1 20 - 25 3 16 - 25	○ 25 - 15 27 - 25 3 16 - 25 1 25 - 23		○ 26 - 24 24 - 26 3 29 - 27 1 25 - 20	○ 25 - 23 26 - 24 3 25 - 27 1 25 - 23	3	2	346	365	9
		1.111		0.948							
5	● 25 - 23 25 - 19 2 20 - 25 3 14 - 25 11 - 15	● 22 - 25 0 18 - 25 3 17 - 25	● 27 - 25 25 - 19 2 18 - 25 3 22 - 25 12 - 15	● 24 - 26 26 - 24 1 27 - 29 3 20 - 25		○ 25 - 18 25 - 17 3 15 - 25 1 25 - 15	1	4	443	470	11
		0.615		0.943							
6	○ 32 - 30 21 - 25 3 25 - 23 2 23 - 25 11 - 15	● 20 - 25 0 26 - 28 3 15 - 25	● 20 - 25 0 21 - 25 3 21 - 25	● 23 - 25 24 - 26 1 27 - 25 3 23 - 23	● 18 - 25 17 - 25 1 25 - 15 3 15 - 25		1	4	407	460	12
		0.357		0.885							

2019年度 九州大学秋季バレーボール男子一部リーグ ファイナルラウンド 熊本大会

令和元年度 九州大学秋季バレーボール男子1部リーグ ファイナルラウンド														
1部	1~4位決定	1	福岡大	2	長国大	3	共立大	4	西工大	順位	W	L	総得点	総失点
											Wsets	Lsets		
											セット率		得点率	
1	福岡大		○ 25 - 22 25 - 18 3 26 - 28 1 25 - 17	○ 25 - 22 18 - 25 3 25 - 14 1 37 - 35	○ 25 - 19 30 - 32 3 25 - 19 1 25 - 22	3	0	291	273	1				
		3.000		1.070										
2	長国大	● 22 - 25 18 - 25 1 28 - 26 3 17 - 25		○ 17 - 25 25 - 23 3 20 - 25 2 25 - 22 15 - 11	○ 25 - 19 25 - 19 0 25 - 22	2	1	262	267	2				
		1.400		0.980										
3	共立大	● 22 - 25 25 - 18 1 14 - 25 3 35 - 37	● 25 - 17 23 - 25 2 25 - 20 3 22 - 25 11 - 15		○ 25 - 20 20 - 25 3 25 - 20 1 25 - 15	1	2	297	287	3				
		0.860		1.030										
4	西工大	● 19 - 25 32 - 30 1 19 - 25 3 22 - 25	● 19 - 25 19 - 25 3 22 - 25	● 20 - 25 25 - 20 1 20 - 25 3 15 - 25		0	3	232	275	4				
		0.220		0.840										

令和元年度 九州大学秋季バレーボール男子1部リーグ ファイナルラウンド														
1部	5~8位決定	1	志學館	2	鹿大	3	九産大	4	熊学大	順位	W	L	総得点	総失点
											Wsets	Lsets		
											セット率		得点率	
1	志學館		● 26 - 24 23 - 25 1 21 - 25 3 19 - 25	● 22 - 25 17 - 25 3 17 - 25	● 26 - 24 20 - 25 2 23 - 25 3 25 - 19 15 - 17	0	3	254	284	8				
		0.330		0.890										
2	鹿大	○ 24 - 26 25 - 23 3 25 - 21 1 25 - 19		● 22 - 25 18 - 25 2 25 - 17 3 25 - 22 10 - 15	○ 25 - 23 16 - 25 3 27 - 25 1 28 - 26	2	1	295	302	6				
		1.600		0.980										
3	九産大	○ 25 - 22 25 - 17 0 25 - 17	○ 25 - 22 25 - 18 3 17 - 25 2 22 - 25 15 - 10		○ 25 - 20 25 - 18 0 25 - 22	3	0	264	219	5				
		4.500		1.210										
4	熊学大	○ 24 - 26 25 - 20 3 25 - 23 2 19 - 25 17 - 15	● 23 - 25 25 - 16 1 25 - 27 3 26 - 28	● 20 - 25 18 - 25 3 22 - 25		1	2	269	210	7				
		0.500		1.280										

1部	9~12位決定	対戦相手				W	L	総得点	総失点	順位
		1 九大	2 鹿体大	3 長崎大	4 佐賀大	Wsets	Lsets			
		セット率		得点率						
1	九大		● 25 - 27 19 - 25 3 15 - 25	○ 25 - 22 25 - 18 17 - 25 2 16 - 25 15 - 9	○ 25 - 21 25 - 20 22 - 25 1 25 - 23	2 6	1 6	254 265	1.000 0.960	10
2	鹿体大	○ 27 - 25 25 - 19 0 25 - 15		○ 23 - 25 25 - 16 25 - 22 1 25 - 20	○ 25 - 16 25 - 14 0 25 - 23	3 9	0 1	250 205	9.000 1.220	9
3	長崎大	● 22 - 25 18 - 25 25 - 17 3 25 - 16 9 - 15	● 25 - 23 16 - 25 22 - 25 3 20 - 25		● 25 - 27 23 - 25 25 - 11 3 21 - 25	0 4	3 9	276 284	0.440 0.970	12
4	佐賀大	● 21 - 25 20 - 25 25 - 22 3 23 - 25	● 16 - 25 14 - 25 3 23 - 25	○ 27 - 25 25 - 23 11 - 25 1 25 - 21		1 4	2 7	230 266	0.570 0.860	11

## 最終順位

1位	福岡大学	7位	熊本学園大学
2位	長崎国際大学	8位	志學館大学
3位	九州共立大学	9位	鹿屋体育大学
4位	西日本工業大学	10位	九州大学
5位	九州産業大学	11位	佐賀大学
6位	鹿児島大学	12位	長崎大学

## 個人賞

最優秀選手賞

受賞者なし

敢闘賞

松本 滉樹（長崎国際大学）

優勝監督賞

受賞者なし

### A パート

スパイク賞	森 陽希（福岡大）
ブロック賞	松田 康河（福岡大）
サーブ賞	池松 雅彦（西工大）
サーブレシーブ賞	楠見 悠樹（福岡大）
リベロ賞	松浦 孝平（西工大）
レシーブ賞	楠見 悠樹（福岡大）
セッター賞	早田 壮吾（長国大）
ベストスコアラー賞	北川 綾哉（共立大）
ベストサポート賞	西日本工業大学

### B パート

松江 来夢（熊学大）
常楽 忠宏（九州大）
大山 春季（九産大）
長田 翔（熊学大）
長田 翔（熊学大）
柳 泰雅（鹿体大）
川口 憂哉（熊学大）
藤野 由也（鹿体大）
熊本学園大学

# 2019年度 九州大学秋季バレーボール男子リーグ 熊本大会







期間：2019年10月23日（水）～10月26日（土）

会場：玉名市総合体育館、和水町体育館、天水体育館







## 〈2部〉

2部リーグ	北九州市立大学	名桜大学	沖縄国際大学	鹿児島国際大学	崇城大学	福岡教育大学	勝	負	得セット	失セット	順位
1	北九州市立大学 	● 18 - 25 1 26 - 24 2 19 - 25	○ 22 - 25 2 25 - 16 1 25 - 19	○ 25 - 22 2 25 - 20 0	○ 25 - 18 2 18 - 25 1 25 - 21	● 16 - 25 1 26 - 24 2 19 - 25	3	2	8	6	3
							314				
							314				
							1.000		1.333		
2	名桜大学 ○ 25 - 18 2 24 - 26 1 25 - 19		○ 25 - 20 2 26 - 24 0	○ 26 - 24 2 18 - 25 1 25 - 19	● 25 - 22 1 22 - 25 2 23 - 25	○ 25 - 23 2 25 - 17 0	4	1	9	4	1
							314				
							287				
							1.094		2.250		
3	沖縄国際大学 ● 25 - 22 1 16 - 25 2 19 - 25	● 20 - 25 0 24 - 26 2		● 24 - 26 0 17 - 25 2	○ 27 - 25 1 26 - 28 2 23 - 25	○ 25 - 21 2 28 - 26 0	1	4	4	8	6
							274				
							299				
							0.916		0.500		
4	鹿児島国際大学 ● 22 - 25 0 20 - 25 2	● 24 - 26 1 25 - 18 2 19 - 25	○ 26 - 24 2 25 - 17 0		○ 25 - 21 2 20 - 25 1 25 - 23	○ 25 - 22 2 25 - 20 0	3	2	7	5	2
							281				
							271				
							1.037		1.400		
5	崇城大学 ● 18 - 25 1 25 - 18 2 21 - 25	○ 22 - 25 2 25 - 22 1 25 - 23	○ 25 - 27 2 28 - 26 1 25 - 23	● 21 - 25 1 25 - 20 2 23 - 25		● 18 - 25 0 18 - 25 2	2	3	6	8	4
							319				
							334				
							0.955		0.750		
6	福岡教育大学 ○ 25 - 16 2 24 - 26 1 25 - 19	● 23 - 25 0 17 - 25 2	● 21 - 25 0 26 - 28 2	● 22 - 25 0 20 - 25 2	○ 25 - 18 2 25 - 18 0		2	3	4	7	5
							253				
							250				
							1.012		0.571		







## 〈3部〉

3部リーグ	沖縄大学	熊本大学	福岡工業大学	琉球大学	長崎県立大学	西南学院大学	勝	負	得セット	失セット	順位
1	沖縄大学 	● 26 - 28 0 24 - 26 2	○ 25 - 20 2 24 - 26 1 25 - 18	● 20 - 25 1 25 - 19 2 16 - 25	○ 26 - 28 2 25 - 16 1 26 - 24	○ 18 - 25 2 25 - 21 1 25 - 19	3	2	7	7	4
							330				
							320				
							1.031		1.000		
2	熊本大学 ○ 28 - 26 2 26 - 24 0		○ 26 - 24 2 25 - 21 0	● 25 - 17 1 17 - 25 2 18 - 25	● 22 - 25 0 13 - 25 2	○ 25 - 22 2 25 - 14 0	3	2	7	4	3
							250				
							248				
							1.008		1.750		
3	福岡工業大学 ● 20 - 25 1 26 - 24 2 18 - 25	● 24 - 26 0 21 - 25 2		● 13 - 25 0 22 - 25 2	● 18 - 25 0 15 - 25 2	● 25 - 23 1 26 - 28 2 19 - 25	0	5	2	10	6
							247				
							301				
							0.821		0.200		
4	琉球大学 ○ 25 - 20 2 19 - 25 1 25 - 16	○ 17 - 25 2 25 - 17 1 25 - 18	○ 25 - 13 2 25 - 22 0		○ 25 - 14 2 25 - 17 0	○ 27 - 25 2 25 - 20 0	5	0	10	2	1
							288				
							232				
							1.241		5.000		
5	長崎県立大学 ● 28 - 26 1 16 - 25 2 24 - 26	○ 25 - 22 2 25 - 13 0	○ 25 - 18 2 25 - 15 0	● 14 - 25 0 17 - 25 2		○ 25 - 22 2 25 - 23 0	3	2	7	4	2
							249				
							240				
							1.038		1.750		
6	西南学院大学 ● 25 - 18 1 21 - 25 2 19 - 25	● 22 - 25 0 14 - 25 2	○ 23 - 25 2 28 - 26 1 25 - 19	● 25 - 27 0 20 - 25 2	● 22 - 25 0 23 - 25 2		1	4	3	9	5
							267				
							290				
							0.921		0.333		





〈4部〉

4部リーグ	大分大学	長崎ウエスレヤン大学	九州工業大学	日本経済大学	久留米大学	熊本県立大学	勝	負	得セット	失セット	順位
1	大分大学 	● 18 - 25 0 22 - 25 2	● 17 - 25 0 20 - 25 2	● 25 - 22 1 23 - 25 2 14 - 25	● 20 - 25 1 25 - 20 2 18 - 25	● 25 - 27 0 30 - 32 2	0	5	2	10	6
							257 301				
							0.854		0.200		
2	長崎ウエスレヤン大学 	○ 25 - 18 2 25 - 22 0	○ 29 - 27 2 23 - 25 1 25 - 18	● 21 - 25 0 23 - 25 2	● 20 - 25 0 21 - 25 2	● 19 - 25 1 25 - 23 2 19 - 25	2	3	5	7	5
							275 283				
							0.972		0.714		
3	九州工業大学 	○ 25 - 17 2 25 - 20 0	● 27 - 29 1 25 - 23 2 18 - 25	○ 15 - 25 2 25 - 17 1 25 - 23	○ 25 - 23 2 25 - 23 0	● 23 - 25 0 17 - 25 2	3	2	7	5	2
							275 275				
							1.000		1.400		
4	日本経済大学 	○ 22 - 25 2 25 - 23 1 25 - 14	○ 25 - 21 2 25 - 23 0	● 25 - 15 1 17 - 25 2 23 - 25	● 21 - 25 1 27 - 25 2 25 - 27	● 25 - 21 1 25 - 27 2 18 - 25	2	3	7	7	4
							328 321				
							1.022		1.000		
5	久留米大学 	○ 25 - 20 2 20 - 25 1 25 - 18	○ 25 - 20 2 25 - 21 0	● 23 - 25 0 23 - 25 2	○ 25 - 21 2 25 - 27 1 27 - 25	● 18 - 25 0 19 - 25 2	3	2	6	6	3
							280 277				
							1.011		1.000		
6	熊本県立大学 	○ 27 - 25 2 32 - 30 0	○ 25 - 19 2 23 - 25 1 25 - 19	○ 25 - 23 2 25 - 17 0	○ 21 - 25 2 27 - 25 1 25 - 18	○ 25 - 18 2 25 - 19 0	5	0	10	2	1
							305 263				
							1.160		5.000		

〈5部〉

5部リーグ	九州工業大学情報工学部	宮崎大学	日本文理大学	久留米工業大学	宮崎公立大学	九州看護福祉大学	勝	負	得セット	失セット	順位
1	九州工業大学情報工学部 	● 15 - 25 1 25 - 19 2 23 - 25	● 14 - 25 1 30 - 28 2 22 - 25	○ 30 - 28 2 25 - 18 0	○ 25 - 15 2 25 - 13 0	○ 21 - 25 2 25 - 18 1 25 - 22	3	2	8	5	3
							305 286				
							1.066		1.600		
2	宮崎大学 	○ 25 - 15 2 19 - 25 1 25 - 23	● 16 - 25 1 25 - 21 2 22 - 25	○ 25 - 18 2 25 - 19 0	○ 25 - 16 2 25 - 19 0	○ 25 - 21 2 25 - 22 0	4	1	9	3	2
							282 249				
							1.133		3.000		
3	日本文理大学 	○ 25 - 14 2 28 - 30 1 25 - 22	○ 25 - 16 2 21 - 25 1 25 - 22	○ 25 - 22 2 25 - 16 0	○ 25 - 21 2 25 - 18 0	○ 25 - 21 2 25 - 23 0	5	0	10	2	1
							299 250				
							1.196		5.000		
4	久留米工業大学 	● 28 - 30 0 18 - 25 2	● 18 - 25 0 19 - 25 2	● 22 - 25 0 16 - 25 2	○ 25 - 19 2 25 - 23 0	● 27 - 29 0 21 - 25 2	1	4	2	8	5
							219 251				
							0.873		0.250		
5	宮崎公立大学 	● 15 - 25 0 13 - 25 2	● 16 - 25 0 19 - 25 2	● 21 - 25 0 18 - 25 2	● 19 - 25 0 23 - 25 2	● 17 - 25 0 19 - 25 2	0	5	0	10	6
							180 250				
							0.720		0.000		
6	九州看護福祉大学 	● 25 - 21 1 18 - 25 2 22 - 25	● 21 - 25 0 22 - 25 2	● 21 - 25 0 23 - 25 2	○ 29 - 27 2 25 - 21 0	○ 25 - 17 2 25 - 19 0	2	3	5	6	4
							256 255				
							1.004		0.833		

〈6部〉

	6部リーグ	南九州大学	別府大学	福岡県立大学	長崎大学経済学部	西九州大学	勝	負	得セット	失セット	順位
1	南九州大学		○	○	○	●	3	1	6	4	2
			20 - 25	25 - 22	25 - 23	22 - 25					
			2 25 - 20 1	2 16 - 25 1	2 25 - 22 0	0 22 - 25 2					
			26 - 24	25 - 20							
		231			231			1.000	1.500		
2	別府大学		●	○	○	●	2	2	6	5	3
			25 - 20	25 - 21	22 - 25	26 - 24					
			1 20 - 25 2	2 25 - 23 0	2 26 - 24 1	1 22 - 25 2					
			24 - 26		25 - 23	22 - 25					
		262			261			1.004	1.200		
3	福岡県立大学		●	●	●	●	0	4	2	8	5
			22 - 25	21 - 25	25 - 14	19 - 25					
			1 25 - 16 2	0 23 - 25 2	1 22 - 25 2	0 16 - 25 2					
			20 - 25		16 - 25						
		209			230			0.909	0.250		
4	長崎大学経済学部		●	○	○	○	2	2	5	5	4
			23 - 25	25 - 22	14 - 25	25 - 14					
			0 22 - 25 2	1 24 - 26 2	2 25 - 22 1	2 25 - 19 0					
				23 - 25	25 - 16						
		219			1.055			1.000			
5	西九州大学		○	○	○	●	3	1	6	3	1
			25 - 22	24 - 26	25 - 19	14 - 25					
			2 25 - 22 0	2 25 - 22 1	2 25 - 16 0	0 19 - 25 2					
				25 - 22							
		207			199			1.040	2.000		

## 入替戦

### 【1・2部】

○佐賀大学 1部11位（次回1部11位）	3	25	—	21	0	●鹿児島国際大学 2部2位（次回2部2位）
		25	—	20		
		25	—	21		
			—			

○長崎大学 1部12位（次回1部12位）	3	25	—	18	0	●名桜大学 2部1位（次回2部1位）
		25	—	22		
		25	—	22		
			—			

### 【2・3部】

●沖縄国際大学 2部6位（次回3部1位）	1	25	—	22	2	○琉球大学 3部1位（次回2部6位）
		21	—	25		
		22	—	25		

### 【3・4部】

●福岡工業大学 3部6位（次回4部1位）	1	25	—	23	2	○熊本県立大学 4部1位（次回3部6位）
		20	—	25		
		20	—	25		

### 【4・5部】

●大分大学 4部6位（次回5部1位）	1	19	—	25	2	○日本文理大学 5部1位（次回4部6位）
		25	—	17		
		17	—	25		

### 【5・6部】

●宮崎公立大学 5部6位（次回6部1位）	1	18	—	25	2	○西九州大学 6部1位（次回5部6位）
		25	—	20		
		16	—	25		









## 2部～6部 個人賞

2部	最優秀選手賞	坂谷 真一	(北九州市立大学)
	スパイク賞	伊志嶺 光亀	(名桜大学)
	ブロック賞	前多 秀哉	(沖縄大学)
	サーブ賞	原田 孝陽	(名桜大学)
3部	最優秀選手賞	鎌倉 翼	(福岡教育大学)
	スパイク賞	荒谷 倫希	(熊本大学)
	ブロック賞	音成 里風	(大分大学)
	サーブ賞	鎌倉 翼	(福岡教育大学)
4部	最優秀選手賞	池部 恭平	(西南学院大学)
	スパイク賞	濱 太志	(西南学院大学)
	ブロック賞	任 俊享	(日本経済大学)
	サーブ賞	東盛 晃大	(九州工業大学)
5部	最優秀選手賞	福重 直志	(熊本県立大学)
	スパイク賞	小橋 優芽	(熊本県立大学)
	ブロック賞	岩下 直央	(久留米工業大学)
	サーブ賞	切畑 勇人	(宮崎大学)
6部	最優秀選手賞	岡田 弦樹	(九州看護福祉大学)
	スパイク賞	小原 悠晴	(別府大学)
	ブロック賞	岡田 弦樹	(九州看護福祉大学)
	サーブ賞	吉村 大樹	(福岡県立大学)

# 2019年度 九州大学秋季バレーボール女子一部リーグ レギュラーラウンド

## 〈Aパート〉

1部Aパート	1 鹿屋体育大学		2 福岡大学		3 長崎国際大学		4 九州共立大学		5 西南女学院大学		6 熊本学園大学		W	L	総得点	総失点	順位
	Wsets		Lsets		Wsets		Lsets		Wsets		Lsets		セット率				
	7.500		1.253		4.000		1.295		1.286		1.048		0.727		0.948		
1	鹿屋体育大学		○	25 - 19 25 - 20 0 25 - 21	○	25 - 20 25 - 20 0 25 - 22	○	25 - 23 25 - 20 22 - 25 1 25 - 15	○	25 - 15 24 - 26 25 - 16 1 25 - 16	○	25 - 21 25 - 16 0 25 - 21	5	0	421	336	1
2	福岡大学	●	19 - 25 20 - 25 3 21 - 25		○	25 - 20 25 - 12 0 25 - 21	○	25 - 11 25 - 19 0 25 - 23	○	25 - 7 25 - 17 0 25 - 18	○	25 - 18 25 - 14 0 25 - 23	4	1	360	278	2
3	長崎国際大学	●	20 - 25 20 - 25 3 22 - 25	●	20 - 25 12 - 25 3 21 - 25		○	25 - 22 21 - 25 25 - 23 1 25 - 16	○	25 - 23 33 - 31 0 25 - 17	○	25 - 18 25 - 12 0 25 - 15	3	2	369	352	3
4	九州共立大学	●	23 - 25 20 - 25 25 - 22 3 15 - 25	●	11 - 25 19 - 25 3 23 - 25	●	22 - 25 25 - 21 23 - 25 3 16 - 25		○	19 - 25 25 - 16 25 - 21 2 24 - 26 15 - 11	○	25 - 22 25 - 18 26 - 24 0 25 - 18	2	3	327	345	4
5	西南女学院大学	●	15 - 25 26 - 24 16 - 25 3 16 - 25	●	7 - 25 17 - 25 3 18 - 25	●	23 - 25 31 - 33 3 17 - 25	●	25 - 19 16 - 25 21 - 25 3 26 - 24 11 - 15		○	25 - 22 25 - 18 20 - 25 1 25 - 22	1	4	380	452	5
6	熊本学園大学	●	21 - 25 16 - 25 3 21 - 25	●	18 - 25 14 - 25 3 23 - 25	●	18 - 25 12 - 25 3 15 - 25	●	22 - 25 24 - 26 3 18 - 25	●	22 - 25 18 - 25 25 - 20 3 22 - 25		0	5	309	396	6
													0.067		0.780		





## 〈Bパート〉

1部Bパート	1 鹿児島女子短期大学		2 福岡教育大学		3 中九州短期大学		4 志学館大学		5 佐賀大学		6 長崎純心大学		W	L	総得点	総失点	順位
	Wsets		Lsets		Wsets		Lsets		Wsets		Lsets		セット率				
	1.429		1.180		0.133		0.654		0.818		1.029		2.000		1.135		
1	鹿児島女子短期大学		○	25 - 13 25 - 17 0 25 - 13	○	25 - 23 25 - 13 0 25 - 12	●	22 - 25 18 - 25 26 - 24 3 23 - 25	○	25 - 11 22 - 25 25 - 14 1 25 - 18	●	19 - 25 22 - 25 3 16 - 25	3	2	393	333	3
2	福岡教育大学	●	13 - 25 17 - 25 3 13 - 25		●	15 - 25 28 - 26 25 - 19 3 9 - 25 8 - 15	●	17 - 25 14 - 25 3 17 - 25	●	13 - 25 21 - 25 3 16 - 25	●	8 - 25 16 - 25 3 18 - 25	0	5	268	410	6
3	中九州短期大学	●	23 - 25 13 - 25 3 12 - 25	○	25 - 15 26 - 28 19 - 25 2 25 - 9 15 - 8		●	23 - 25 26 - 24 23 - 25 3 25 - 18 13 - 15	○	25 - 16 25 - 13 0 25 - 21	●	24 - 26 14 - 25 26 - 24 3 22 - 25	2	3	429	417	4
4	志学館大学	○	25 - 22 25 - 18 24 - 26 1 25 - 23	○	25 - 17 25 - 14 0 25 - 17	○	25 - 23 24 - 26 25 - 23 2 18 - 25 15 - 13		○	20 - 25 25 - 18 27 - 25 1 26 - 24	●	27 - 29 25 - 20 17 - 25 3 25 - 17 12 - 15	4	1	361	318	2
5	佐賀大学	●	11 - 25 25 - 22 14 - 25 3 18 - 25	○	25 - 13 25 - 21 0 25 - 16	●	16 - 25 13 - 25 3 21 - 25	●	25 - 20 18 - 25 25 - 27 3 24 - 26		○	25 - 20 26 - 24 24 - 26 2 18 - 25 15 - 12	2	3	393	427	5
6	長崎純心大学	○	25 - 19 25 - 22 0 25 - 16	○	25 - 8 25 - 16 0 25 - 18	○	26 - 24 25 - 14 24 - 26 1 25 - 22	○	29 - 27 20 - 25 25 - 17 2 17 - 25 15 - 12	●	20 - 25 24 - 26 26 - 24 3 25 - 18 25 - 18 12 - 15		4	1	463	399	1
													2.333		1.160		

2019年度 九州大学秋季バレーボール女子一部リーグ ファイナルラウンド 福岡大会

1部	1~4位決定	1 鹿屋体育大学	2 福岡大学	3 長崎国際大学	4 九州共立大学	W	L	総得点	総失点	順位
						Wsets	Lsets			
						セット率		得点率		
1	鹿屋体育大学		○ 23 - 25 25 - 16 3 25 - 18 1 25 - 16	○ 25 - 15 24 - 26 3 25 - 17 1 25 - 17	○ 25 - 19 25 - 20 3 25 - 27 1 25 - 17	3	0	297	233	1
3.000		1.275								
2	福岡大学	● 25 - 23 16 - 25 1 18 - 25 3 16 - 25		○ 25 - 18 3 25 - 14 0 25 - 14	○ 25 - 19 3 25 - 9 0 25 - 13	2	1	225	185	
2.333		1.216								
3	長崎国際大学	● 15 - 25 26 - 24 1 17 - 25 3 17 - 25	● 18 - 25 0 14 - 25 3 14 - 25		○ 25 - 20 25 - 16 3 24 - 26 1 25 - 13	1	2	220	249	3
0.571		0.884								
4	九州共立大学	● 19 - 25 20 - 25 1 27 - 25 3 17 - 25	● 19 - 25 0 9 - 25 3 13 - 25	● 20 - 25 16 - 25 1 26 - 24 3 13 - 25		0	3	199	274	
0.222		0.726								

1部	5~8位決定	1 西南女学院大学	2 熊本学園大学	3 長崎純心大学	4 志学館大学	W	L	総得点	総失点	順位
						Wsets	Lsets			
						セット率		得点率		
1	西南女学院大学		○ 25 - 19 3 25 - 22 0 25 - 19	○ 27 - 29 25 - 18 3 25 - 14 2 19 - 25 16 - 14	○ 25 - 20 24 - 26 3 25 - 14 1 25 - 18	3	0	286	238	5
3.000		1.202								
2	熊本学園大学	● 19 - 25 0 22 - 25 3 19 - 25		○ 25 - 17 23 - 25 3 25 - 23 1 25 - 23	○ 25 - 18 23 - 25 3 25 - 18 1 25 - 16	2	1	256	240	
1.200		1.067								
3	長崎純心大学	● 29 - 27 18 - 25 2 14 - 25 3 25 - 19 14 - 16	● 17 - 25 25 - 23 1 23 - 25 3 23 - 25		○ 25 - 17 25 - 23 3 20 - 25 2 22 - 25 15 - 10	1	2	295	310	7
0.750		0.952								
4	志学館大学	● 20 - 25 26 - 24 1 14 - 25 3 18 - 25	● 18 - 25 25 - 23 1 18 - 25 3 16 - 25	● 17 - 25 23 - 25 2 25 - 20 3 25 - 22 10 - 15		0	3	255	304	
0.444		0.839								

1部	9~12位決定	1 鹿児島女子短期大学	2 中九州短期大学	3 佐賀大学	4 福岡教育大学	W	L	総得点	総失点	順位
						Wsets	Lsets			
						セット率		得点率		
1	鹿児島女子短期大学		○ 25 - 16 3 28 - 26 0 25 - 23	● 19 - 25 25 - 19 1 11 - 25 3 30 - 32	○ 25 - 18 3 25 - 18 0 25 - 10	2	1	238	212	9
2.333		1.123								
2	中九州短期大学	● 16 - 25 0 26 - 28 3 23 - 25		○ 31 - 33 25 - 19 3 24 - 26 2 26 - 24 15 - 10	○ 14 - 25 25 - 23 3 25 - 13 2 21 - 25 15 - 7	2	1	286	283	
0.857		1.011								
3	佐賀大学	○ 25 - 19 19 - 25 3 25 - 11 1 32 - 30	● 33 - 31 19 - 25 2 26 - 24 3 24 - 26 10 - 15		○ 25 - 21 22 - 25 3 25 - 21 1 25 - 21	2	1	310	294	10
1.600		1.054								
4	福岡教育大学	● 18 - 25 0 18 - 25 3 10 - 25	● 25 - 14 23 - 25 2 13 - 25 3 25 - 21 7 - 15	● 21 - 25 25 - 22 1 21 - 25 3 21 - 25		0	3	227	272	
0.333		0.835								

## 最終順位

1位	鹿屋体育大学	5位	西南女学院大学	9位	鹿児島女子短期大学
2位	福岡大学	6位	熊本学園大学	10位	佐賀大学
3位	長崎国際大学	7位	長崎純心大学	11位	中九州短期大学
4位	九州共立大学	8位	志學館大学	12位	福岡教育大学

## 個人賞

最優秀選手賞 白澤明香里 (鹿屋体育大学)

敢闘賞 伊藤寿奈 (福岡大学)

優勝監督賞 濱田幸二 (鹿屋体育大学)

A パート スパイク賞 白澤明香里 (鹿屋体育大学)

ブロック賞 林田愛佳 (福岡大学)

サーブ賞 上永亜優 (九州共立大学)

セッター賞 東 美奈 (鹿屋体育大学)

リベロ賞 田代千晴 (福岡大学)

レシーブ賞 高比良理沙 (長崎国際大学)

サーブレシーブ賞 田代千晴 (福岡大学)

猛打賞 岩松香里 (熊本学園大学)

ベストスコアラー賞 岩松香里 (熊本学園大学)

新人賞 横山真奈 (鹿屋体育大学)

ベストオブサポート賞 九州共立大学

B パート スパイク賞 末重明日香 (鹿児島女子短期大学)

ブロック賞 野田麻由子 (佐賀大学)

サーブ賞 山内梨々夏 (佐賀大学)

セッター賞 川原千佳 (志學館大学)

リベロ賞 吉田美南 (長崎純心大学)

レシーブ賞 加藤由実 (鹿児島女子短期大学)

サーブレシーブ賞 松崎冬季 (佐賀大学)

猛打賞 堀切愛菜 (中九州短期大学)

ベストスコアラー賞 堀切愛菜 (中九州短期大学)

新人賞 吉田美南 (長崎純心大学)

ベストオブサポート賞 志學館大学

# 2019年度 九州大学秋季バレーボール女子リーグ 福岡大会

期間：2019年10月17日（木）～10月20日（日）

会場：福岡市総合体育館

## 〈2部〉

	2部	名桜大学	香蘭女子短期大学	鹿児島国際大学	長崎県立大学	沖縄国際大学	長崎大学	勝	負	得 セット	失 セット	セット率	得点	失点	得点率	順位
1	名桜大学		● 20 - 25 0 18 - 25 2 -	● 25 - 16 1 21 - 25 2 20 - 25	○ 25 - 17 2 25 - 20 0 -	○ 25 - 12 2 25 - 16 0 -	○ 25 - 18 2 25 - 15 0 -	3	2	7	4	1.750	254	214	1.187	2
2	香蘭女子短期大学	○ 25 - 20 2 25 - 18 0 0 - 0		○ 25 - 15 2 25 - 14 0 -	○ 17 - 25 2 25 - 15 1 25 - 21	○ 25 - 18 2 25 - 21 0 -	○ 26 - 24 2 25 - 16 0 -	5	0	10	1	10.000	268	207	1.295	1
3	鹿児島国際大学	○ 16 - 25 2 25 - 21 1 25 - 20	● 15 - 25 0 14 - 25 2 0 - 0		○ 25 - 19 2 22 - 25 1 25 - 22	○ 25 - 13 2 25 - 23 0 -	● 23 - 25 0 19 - 25 2 -	3	2	6	6	1.000	259	268	0.966	4
4	長崎県立大学	● 17 - 25 0 20 - 25 2 0 - 0	● 25 - 17 1 15 - 25 2 21 - 25	● 19 - 25 1 25 - 22 2 22 - 25		○ 25 - 27 2 25 - 22 1 25 - 17	● 15 - 25 0 17 - 25 2 -	1	4	4	9	0.444	271	305	0.889	5
5	沖縄国際大学	● 12 - 25 0 16 - 25 2 0 - 0	● 18 - 25 0 21 - 25 2 0 - 0	● 13 - 25 0 23 - 25 2 0 - 0	● 27 - 25 1 22 - 25 2 17 - 25		● 18 - 25 0 23 - 25 2 -	0	5	1	10	0.100	210	275	0.764	6
6	長崎大学	● 18 - 25 0 15 - 25 2 0 - 0	● 24 - 26 0 16 - 25 2 0 - 0	○ 25 - 23 2 25 - 19 0 0 - 0	○ 25 - 15 2 25 - 17 0 0 - 0	○ 25 - 18 2 25 - 23 0 0 - 0		3	2	6	4	1.500	223	216	1.032	3

〈3部〉

	3部	宮崎大学	中村学園大学	西南学院大学	九州大学	勝	負	得 セット	失 セット	セット率	得点	失点	得点率	順位
1	宮崎大学		○ 25 - 15 2 27 - 25 0 -	○ 25 - 27 2 25 - 15 1 25 - 20	○ 25 - 17 2 25 - 17 0 -	3	0	6	1	6.000	177	136	1.301	1
2	中村学園大学	● 15 - 25 0 25 - 27 2 0 - 0		● 11 - 25 0 24 - 26 2 -	● 30 - 28 1 17 - 25 2 18 - 25	0	3	1	6	0.167	140	181	0.773	4
3	西南学院大学	● 27 - 25 1 15 - 25 2 20 - 25	○ 25 - 11 2 26 - 24 0 0 - 0		● 25 - 23 1 19 - 25 2 18 - 25	1	2	4	4	1.000	175	183	0.956	3
4	九州大学	● 17 - 25 0 17 - 25 2 0 - 0	○ 28 - 30 2 25 - 17 1 25 - 18	○ 23 - 25 2 25 - 19 1 25 - 18		2	1	4	4	1.000	185	177	1.045	2

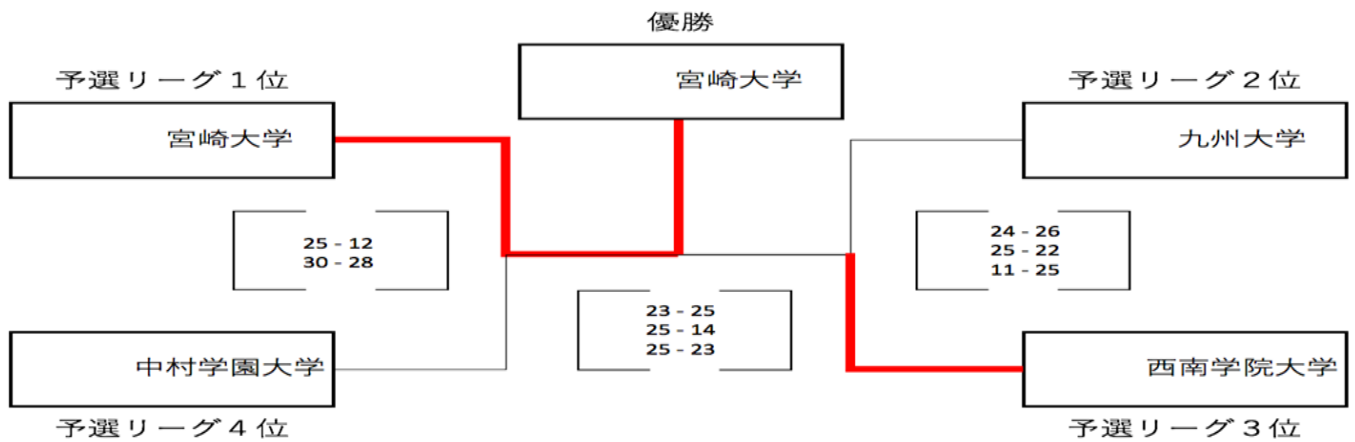

〈4部〉

	4部	福岡女学院大学	琉球大学	沖縄大学	大分大学	西九州大学	熊本大学	勝	負	得 セット	失 セット	セット率	得点	失点	得点率	順位
1	福岡女学院大学		● 17 - 25 0 17 - 25 2 -	○ 25 - 9 2 25 - 19 0 -	○ 25 - 17 2 23 - 25 1 26 - 24	○ 25 - 15 2 23 - 25 1 25 - 18	○ 25 - 15 2 25 - 17 0 -	4	1	8	4	2.000	281	234	1.201	2
2	琉球大学	○ 25 - 17 2 25 - 17 0 0 - 0		○ 25 - 23 2 25 - 16 0 -	○ 25 - 12 2 25 - 11 0 -	○ 25 - 16 2 25 - 19 0 -	○ 25 - 9 2 25 - 19 0 -	5	0	10	0	-	250	159	1.572	1
3	沖縄大学	● 9 - 25 0 19 - 25 2 0 - 0	● 23 - 25 0 16 - 25 2 0 - 0		● 18 - 25 0 15 - 25 2 -	○ 25 - 23 2 25 - 23 0 -	○ 25 - 17 2 25 - 21 0 -	2	3	4	6	0.667	200	234	0.855	4
4	大分大学	● 17 - 25 1 25 - 23 2 24 - 26	● 12 - 25 0 11 - 25 2 0 - 0	○ 25 - 18 2 25 - 15 0 0 - 0		○ 25 - 17 2 25 - 16 0 -	○ 25 - 11 2 25 - 18 0 -	3	2	7	4	1.750	239	219	1.091	3
5	西九州大学	● 15 - 25 1 25 - 23 2 18 - 25	● 16 - 25 0 19 - 25 2 0 - 0	● 23 - 25 0 23 - 25 2 0 - 0	● 17 - 25 0 16 - 25 2 0 - 0		○ 25 - 15 2 25 - 14 0 -	1	4	3	8	0.375	222	252	0.881	5
6	熊本大学	● 15 - 25 0 17 - 25 2 0 - 0	● 9 - 25 0 19 - 25 2 0 - 0	● 17 - 25 0 21 - 25 2 0 - 0	● 11 - 25 0 18 - 25 2 0 - 0	● 15 - 25 0 14 - 25 2 0 - 0		0	5	0	10	0.000	156	250	0.624	6

## 〈5部〉

	5部	筑紫学園大学	熊本県立大学	福岡県立大学	南九州大学	北九州市立大学	第一幼児教育短期大学	久留米大学	勝	負	得 セット	失 セット	セット率	得点	失点	得点率	順位
1	筑紫学園大学				○ 23 - 25 2 25 - 10 1 25 - 20	○ 25 - 12 2 25 - 14 0 -	○ 25 - 16 2 25 - 8 0 -	● 17 - 25 0 14 - 25 2 -	3	1	6	3	2.000	204	155	1.316	2
2	熊本県立大学			○ 25 - 22 2 18 - 25 1 25 - 19		● 22 - 25 1 25 - 18 2 16 - 25	○ 25 - 22 2 25 - 19 0 -	● 7 - 25 0 10 - 25 2 -	2	2	5	5	1.000	198	225	0.880	4
3	福岡県立大学		● 22 - 25 1 25 - 18 2 19 - 25		● 25 - 15 1 13 - 25 2 11 - 25		○ 25 - 14 2 25 - 20 0 -	● 18 - 25 0 13 - 25 2 -	1	3	4	6	0.667	196	217	0.903	6
4	南九州大学	● 25 - 23 1 10 - 25 2 20 - 25		○ 15 - 25 2 25 - 13 1 25 - 11		○ 25 - 15 2 25 - 23 0 -		● 6 - 25 0 16 - 25 2 -	2	2	5	5	1.000	192	210	0.914	3
5	北九州市立大学	● 12 - 25 0 14 - 25 2 0 - 0	○ 25 - 22 2 18 - 25 1 25 - 16		● 15 - 25 0 23 - 25 2 0 - 0		○ 25 - 20 2 25 - 12 0 -		2	2	4	5	0.800	182	195	0.933	5
6	第一幼児教育短期大学	● 16 - 25 0 8 - 25 2 0 - 0	● 22 - 25 0 19 - 25 2 0 - 0	● 14 - 25 0 20 - 25 2 0 - 0		● 20 - 25 0 12 - 25 2 0 - 0			0	4	0	8	0.000	131	200	0.655	7
7	久留米大学	○ 25 - 17 2 25 - 14 0 0 - 0	○ 25 - 7 2 25 - 10 0 0 - 0	○ 25 - 18 2 25 - 13 0 0 - 0	○ 25 - 6 2 25 - 16 0 0 - 0				4	0	8	0	-	200	101	1.980	1

## 入替戦

<b>【1.2部】</b>																	
				25	-	21											
○中九州短期大学 (1部11位残留)	3	29	-	27	0		●名桜大学 (2部2位残留)										
				25	-	16											
				21	-	25											
●福岡教育大学 (2部1位降格)	0	17	-	25	3		○香蘭女子短期大学 (1部12位昇格)										
				19	-	25											
<b>【2.3部】</b>																	
				25	-	21											
○沖縄国際大学 (2部6位残留)	2	21	-	25	1		●宮崎大学 (3部1位残留)										
				25	-	18											
<b>【3.4部 自動入替】</b>																	
							鹿児島大学 (4部5位降格)										
							佐賀女子短期大学 (4部6位降格)										
							琉球大学 (3部5位昇格)										
							福岡女学院大学 (3部6位昇格)										
<b>【4.5部】</b>																	
○熊本大学 (5部1位降格)	1	17	-	25	2		●久留米大学 (4部6位昇格)										
		1	-	25													

## 2部～5部 個人賞

### 【2部リーグ】

最優秀選手賞	満生麗奈	(香蘭女子短期大学)
スパイク賞	酒井由芽菜	(香蘭女子短期大学)
ブロック賞	前田優佳	(長崎県立大学)
サーブ賞	馬場 萌	(長崎県立大学)

### 【3部リーグ】

最優秀選手賞	谷元美星	(宮崎大学)
スパイク賞	福田侑季実	(宮崎大学)
ブロック賞	福田侑季実	(宮崎大学)
サーブ賞	酒井陽菜	(宮崎大学)

### 【4部リーグ】

最優秀選手賞	古堅南美	(琉球大学)
スパイク賞	大貫千夏	(大分大学)
ブロック賞	新家結友	(福岡女学院大学)
サーブ賞	松本未奈美	(福岡女学院大学)

### 【5部リーグ】

最優秀選手賞	小林奈央	(久留米大学)
スパイク賞	谷本 望	(南九州大学)
ブロック賞	明前 響	(久留米大学)
サーブ賞	立石美利亜	(福岡県立大学)



## 2019年度 第45回 西日本バレーボール大学男子選手権大会

### 【予選グループ戦 試合結果】

6月27日(木)

A		G		L	
1 大阪大谷大学	2 { 25-13 / 25-19 } 0	25 近畿大学	2 { 25-12 / 25-21 } 0	45 立命館大学	2 { 25-19 / 25-17 } 0
2 愛知学院大学		26 志学館大学		46 松山大学	
3 四天王寺大学		27 森ノ宮医療大学		47 大阪学院大学	
4 熊本学園大学		28 高知大学		48 日本経済大学	
B		H		M	
5 龍谷大学	2 { 25-11 / 25-11 } 0	29 東亜大学	2 { 25-14 / 25-13 } 0	49 京都産業大学	2 { 25-21 / 25-27 / 25-19 } 1
6 中部大学		30 香川大学		50 大同大学	
7 同志社大学		31 大阪経済法科大学		51 大阪経済大学	
8 中京大学		32 静岡産業大学		52 高知工科大学	
C		I		N	
9 福山平成大学	2 { 25-13 / 25-16 } 0	33 関西学院大学	2 { 25-14 / 25-14 } 0	53 明治国際医療大学	2 { 25-14 / 25-14 } 0
10 崇城大学		34 中部学院大学		54 長崎国際大学	
11 大阪教育大学		35 甲南大学		55 神戸国際大学	
12 愛媛大学		36 朝日大学		56 九州産業大学	
D		J		O	
13 大阪産業大学	2 { 25-17 / 25-21 } 0	37 徳山大学	2 { 25-11 / 25-15 } 0	57 大阪国際大学	2 { 25-16 / 25-14 } 0
14 静岡産業大学藤枝校舎		38 西日本工業大学		58 九州共立大学	
15 関西福祉大学		39 姫路獨協大学		59 びわこ成蹊スポーツ大学	
16 皇学館大学		40 愛知産業大学		60 愛知教育大学	
E		K		P	
17 佛教大学	2 { 25-20 / 25-17 } 0	41 山口大学(棄権)	2 { 25-0 / 25-0 } 0	61 天理大学	2 { 25-20 / 25-17 } 0
18 岐阜協立大学		42 福岡大学		62 神戸学院大学	
19 大阪商業大学		43 大阪体育大学		63 広島大学	
20 神戸大学		44 佐賀大学		64 至学館大学	
F					
21 桃山学院大学	2 { 26-24 / 25-18 } 0				
22 名城大学					
23 関西大学					
24 愛知大学					
設定時間		試合会場			
開館時間	9:00			a・b・cコート… ベイコム総合体育館<メインアリーナ>	
競技フロア開放	9:19			dコート… ベイコム総合体育館<サブアリーナ>	
第1試合プロトコール	9:49			e・f・gコート… 兵庫県立総合体育館<メインアリーナ>	
第1試合開始	10:00			hコート… 兵庫県立総合体育館<サブアリーナ>	

# 2019年度 第45回 西日本バレーボール大学男子選手権大会

## 【決勝トーナメント戦 試合結果】

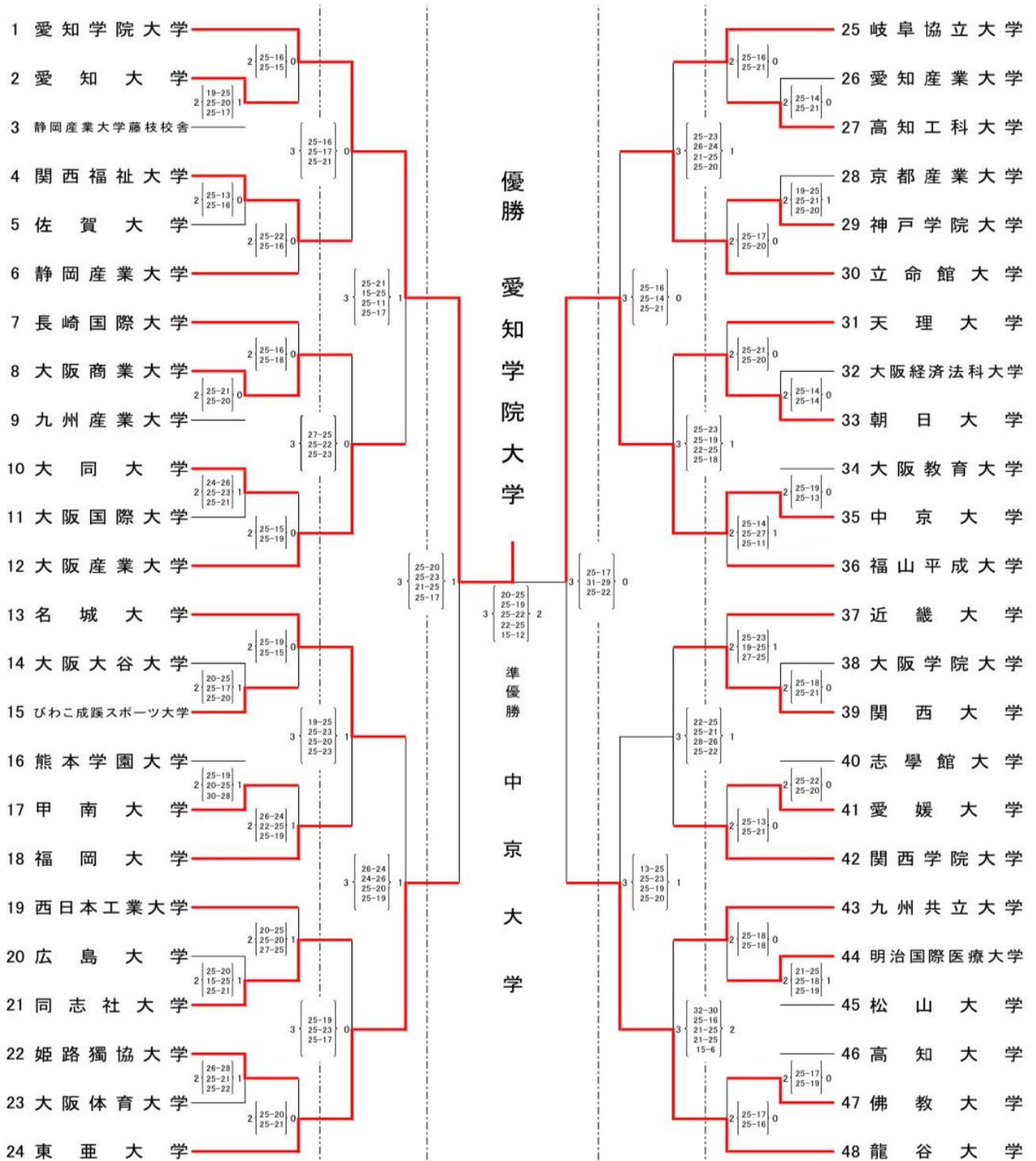

6月28日(金)	6月29日(土)	6月30日(日)	6月29日(土)	6月28日(金)
3セットマッチ	5セットマッチ			3セットマッチ

設定時間	開館時間	競技フロア開放		試合会場	A・B・C・特コート… ベイコム総合体育館<メインアリーナ>
	9:00	28日	29日・30日		Dコート… ベイコム総合体育館<サブアリーナ>
	第1試合プロトコール	第1試合開始			E・F・Gコート… 兵庫県立総合体育館<メインアリーナ>
	28日 9:49	29日 9:45	10:00		Hコート… 兵庫県立総合体育館<サブアリーナ>

2019年度 第45回 西日本バレーボール大学女子選手権大会  
 【予選グループ戦 試合結果】  
 6月27日(木)

A	G	M
1 関西大学 a1 $2 \begin{pmatrix} 25 & - & 19 \\ 25 & - & 19 \end{pmatrix}$ 2 愛媛大学 $2 \begin{pmatrix} 25 & - & 16 \\ 25 & - & 14 \end{pmatrix} 0$ a7 3 山陽学園大学 $2 \begin{pmatrix} 25 & - & 6 \\ 25 & - & 14 \end{pmatrix} 0$ b1 $2 \begin{pmatrix} 25 & - & 6 \\ 25 & - & 14 \end{pmatrix} 0$ 4 中部学院大学	25 関西学院大学 a4 $2 \begin{pmatrix} 25 & - & 10 \\ 25 & - & 22 \end{pmatrix} 0$ 26 岐阜協立大学 $2 \begin{pmatrix} 25 & - & 21 \\ 25 & - & 13 \end{pmatrix} 0$ c8 27 流通科学大学 $2 \begin{pmatrix} 25 & - & 20 \\ 25 & - & 20 \end{pmatrix} 0$ b4 $2 \begin{pmatrix} 26 & - & 24 \\ 26 & - & 24 \end{pmatrix} 0$ 28 長崎純心大学	49 芦屋大学 e1 $2 \begin{pmatrix} 25 & - & 18 \\ 22 & - & 25 \\ 25 & - & 23 \end{pmatrix} 1$ 50 東海学院大学 $2 \begin{pmatrix} 25 & - & 22 \\ 25 & - & 15 \end{pmatrix} 0$ e6 51 大阪体育大学 $2 \begin{pmatrix} 25 & - & 12 \\ 25 & - & 18 \end{pmatrix} 0$ f1 $2 \begin{pmatrix} 25 & - & 12 \\ 25 & - & 18 \end{pmatrix} 0$ 52 高松大学・短期大学
B	H	N
5 広島国際大学 c1 $2 \begin{pmatrix} 25 & - & 22 \\ 23 & - & 25 \\ 25 & - & 18 \end{pmatrix} 1$ 6 中京大学 $2 \begin{pmatrix} 23 & - & 25 \\ 25 & - & 7 \end{pmatrix} 1$ b7 7 関女・福科大学 $2 \begin{pmatrix} 25 & - & 16 \\ 25 & - & 20 \end{pmatrix} 0$ d1 $2 \begin{pmatrix} 25 & - & 16 \\ 25 & - & 20 \end{pmatrix} 0$ 8 四国大学	29 龍谷大学 c4 $2 \begin{pmatrix} 25 & - & 21 \\ 26 & - & 28 \\ 25 & - & 21 \end{pmatrix} 0$ 30 至学館大学 $2 \begin{pmatrix} 25 & - & 19 \\ 25 & - & 18 \end{pmatrix} 0$ d8 31 姫路獨協大学 $2 \begin{pmatrix} 25 & - & 23 \\ 25 & - & 23 \end{pmatrix} 0$ d4 $2 \begin{pmatrix} 22 & - & 25 \\ 25 & - & 10 \end{pmatrix} 1$ 32 愛知教育大学	53 福山平成大学 e2 $2 \begin{pmatrix} 28 & - & 26 \\ 22 & - & 25 \\ 28 & - & 26 \end{pmatrix} 1$ 54 皇學館大学 $2 \begin{pmatrix} 25 & - & 12 \\ 25 & - & 17 \end{pmatrix} 0$ f6 55 佛教大学 $2 \begin{pmatrix} 20 & - & 25 \\ 25 & - & 21 \\ 26 & - & 24 \end{pmatrix} 0$ f2 $2 \begin{pmatrix} 20 & - & 25 \\ 25 & - & 21 \\ 26 & - & 24 \end{pmatrix} 0$ 56 大阪教育大学
C	I	O
9 神戸親和女子大学 a2 $2 \begin{pmatrix} 25 & - & 9 \\ 25 & - & 4 \end{pmatrix} 0$ 10 福岡学院大学 $2 \begin{pmatrix} 25 & - & 13 \\ 25 & - & 12 \end{pmatrix} 0$ c7 11 京都産業大学 $2 \begin{pmatrix} 22 & - & 25 \\ 25 & - & 21 \\ 25 & - & 21 \end{pmatrix} 1$ b2 $2 \begin{pmatrix} 22 & - & 25 \\ 25 & - & 21 \\ 25 & - & 21 \end{pmatrix} 1$ 12 志学館大学	33 千里金蘭大学 a5 $2 \begin{pmatrix} 25 & - & 12 \\ 25 & - & 13 \end{pmatrix} 0$ 34 香蘭女子短期大学 $2 \begin{pmatrix} 26 & - & 24 \\ 25 & - & 17 \end{pmatrix} 0$ a9 35 大阪大谷大学 $2 \begin{pmatrix} 25 & - & 22 \\ 27 & - & 25 \end{pmatrix} 0$ b5 $2 \begin{pmatrix} 25 & - & 22 \\ 27 & - & 25 \end{pmatrix} 0$ 36 松山大学	57 環太平洋大学 e3 $2 \begin{pmatrix} 25 & - & 19 \\ 25 & - & 17 \end{pmatrix} 0$ 58 園田学園女子大学 $2 \begin{pmatrix} 25 & - & 9 \\ 25 & - & 9 \end{pmatrix} 0$ e7 59 明治国際医療大学 $2 \begin{pmatrix} 25 & - & 14 \\ 25 & - & 17 \end{pmatrix} 0$ f3 $2 \begin{pmatrix} 25 & - & 14 \\ 25 & - & 17 \end{pmatrix} 0$ 60 高知大学
D	J	P
13 広島文化学園大学 c2 $2 \begin{pmatrix} 25 & - & 6 \\ 25 & - & 11 \end{pmatrix} 0$ 14 静岡産業大学 $2 \begin{pmatrix} 25 & - & 18 \\ 25 & - & 17 \end{pmatrix} 0$ d7 15 京都華頂大学 $2 \begin{pmatrix} 25 & - & 16 \\ 18 & - & 25 \\ 25 & - & 16 \end{pmatrix} 1$ d2 $2 \begin{pmatrix} 25 & - & 16 \\ 18 & - & 25 \\ 25 & - & 16 \end{pmatrix} 1$ 16 中九州短期大学	37 神戸学院大学 c5 $2 \begin{pmatrix} 25 & - & 23 \\ 25 & - & 22 \end{pmatrix} 0$ 38 長崎国際大学 $2 \begin{pmatrix} 20 & - & 25 \\ 25 & - & 16 \\ 25 & - & 18 \end{pmatrix} 1$ b9 39 武庫川女子大学 $2 \begin{pmatrix} 25 & - & 10 \\ 25 & - & 20 \end{pmatrix} 0$ d5 $2 \begin{pmatrix} 25 & - & 10 \\ 25 & - & 20 \end{pmatrix} 0$ 40 鹿児島女子短期大学	61 天理大学 e4 $2 \begin{pmatrix} 25 & - & 17 \\ 27 & - & 25 \end{pmatrix} 0$ 62 九州共立大学 $2 \begin{pmatrix} 25 & - & 23 \\ 23 & - & 25 \\ 29 & - & 27 \end{pmatrix} 1$ f7 63 大阪学院大学 $2 \begin{pmatrix} 25 & - & 17 \\ 25 & - & 20 \end{pmatrix} 0$ f4 $2 \begin{pmatrix} 25 & - & 17 \\ 25 & - & 20 \end{pmatrix} 0$ 64 松山東雲女子大学
E	K	Q
17 京都橋大学 a3 $2 \begin{pmatrix} 25 & - & 6 \\ 25 & - & 13 \end{pmatrix} 0$ 18 静岡産業大学藤枝校舎 $2 \begin{pmatrix} 23 & - & 25 \\ 25 & - & 19 \\ 25 & - & 12 \end{pmatrix} 1$ a8 19 ひわか成蹊スポーツ大学 $2 \begin{pmatrix} 25 & - & 20 \\ 25 & - & 23 \end{pmatrix} 0$ b3 $2 \begin{pmatrix} 25 & - & 20 \\ 25 & - & 23 \end{pmatrix} 0$ 20 佐賀大学	41 大阪国際大学 a6 $2 \begin{pmatrix} 25 & - & 21 \\ 25 & - & 13 \end{pmatrix} 0$ 42 愛知学院大学 $2 \begin{pmatrix} 25 & - & 15 \\ 25 & - & 10 \end{pmatrix} 0$ c9 43 滋賀短期大学 $2 \begin{pmatrix} 25 & - & 17 \\ 25 & - & 17 \end{pmatrix} 0$ b6 $2 \begin{pmatrix} 25 & - & 17 \\ 25 & - & 17 \end{pmatrix} 0$ 44 名古屋学院大学	65 広島大学 e5 $2 \begin{pmatrix} 25 & - & 14 \\ 17 & - & 25 \\ 25 & - & 18 \end{pmatrix} 1$ 66 西南学院大学 $2 \begin{pmatrix} 25 & - & 21 \\ 25 & - & 15 \end{pmatrix} 0$ e8 67 同志社大学 $2 \begin{pmatrix} 25 & - & 16 \\ 25 & - & 15 \end{pmatrix} 0$ f5 $2 \begin{pmatrix} 25 & - & 16 \\ 25 & - & 15 \end{pmatrix} 0$ 68 高知工科大学
F	L	69 鹿屋体育大学 (第1シード)
21 帝塚山大学 c3 $2 \begin{pmatrix} 25 & - & 17 \\ 25 & - & 16 \end{pmatrix} 0$ 22 鈴鹿大学 $2 \begin{pmatrix} 24 & - & 26 \\ 25 & - & 20 \\ 25 & - & 22 \end{pmatrix} 1$ b8 23 至誠館大学 $2 \begin{pmatrix} 25 & - & 16 \\ 20 & - & 25 \\ 25 & - & 18 \end{pmatrix} 1$ d3 $2 \begin{pmatrix} 25 & - & 16 \\ 20 & - & 25 \\ 25 & - & 18 \end{pmatrix} 1$ 24 高田短期大学	45 関西外国語大学 c6 $2 \begin{pmatrix} 25 & - & 11 \\ 25 & - & 13 \end{pmatrix} 0$ 46 福岡大学 $2 \begin{pmatrix} 25 & - & 18 \\ 25 & - & 19 \end{pmatrix} 0$ d9 47 兵庫大学 $2 \begin{pmatrix} 25 & - & 12 \\ 26 & - & 24 \end{pmatrix} 0$ d6 $2 \begin{pmatrix} 25 & - & 12 \\ 26 & - & 24 \end{pmatrix} 0$ 48 関西福祉大学	

会場	a・b・c・dコート… 広島県立総合体育館<メインアリーナ> e・fコート… 広島県立総合体育館<サブアリーナ>
----	---

2019年度 第45回 西日本バレーボール大学女子選手権大会  
【決勝トーナメント 試合結果】

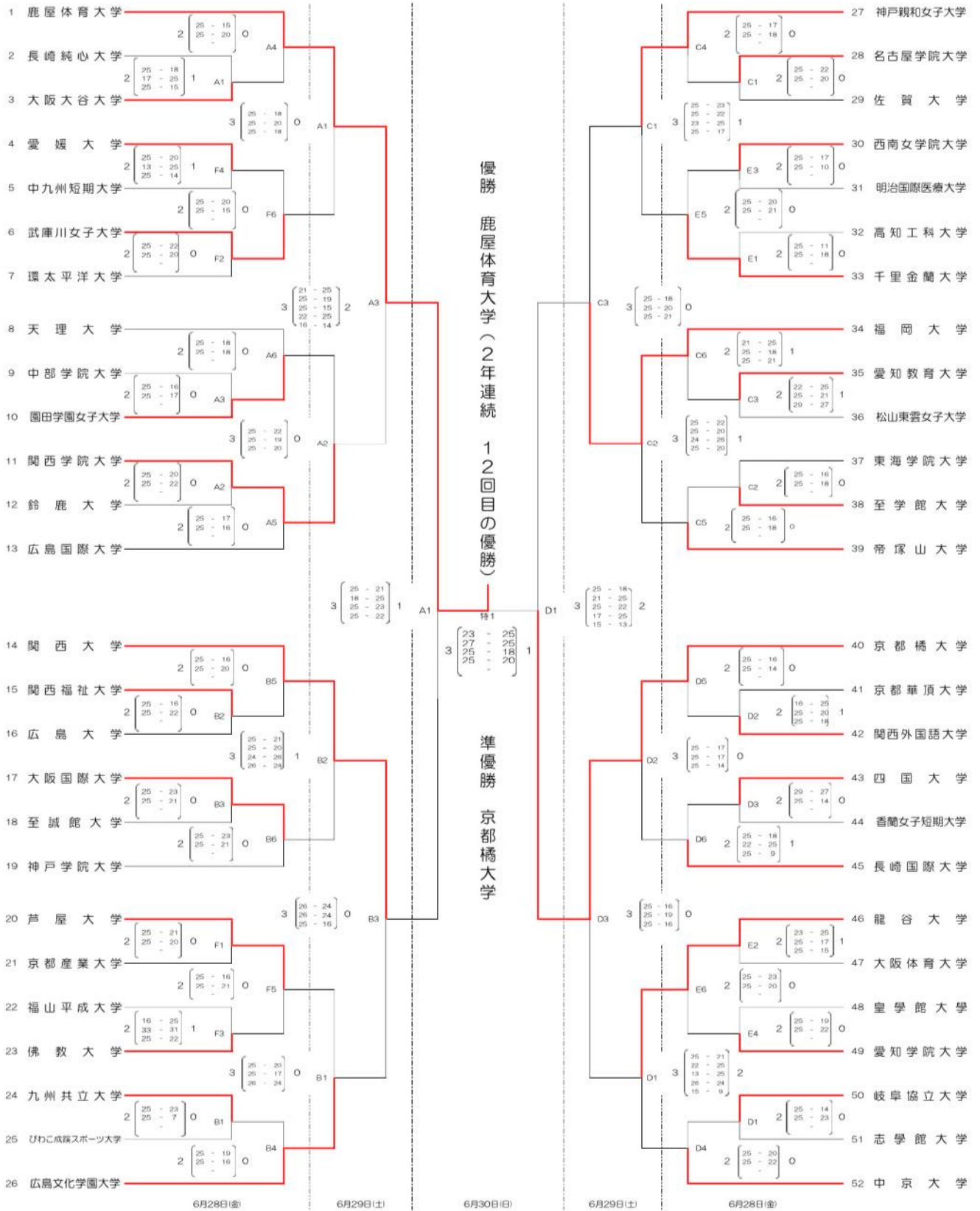

会場	A・B・C・D・特コート… 広島県立総合体育館(メインアリーナ) E・Fコート… 広島県立総合体育館(サブアリーナ)
----	---

ミキブルーンスーパーカレッジバレー2019トーナメント戦

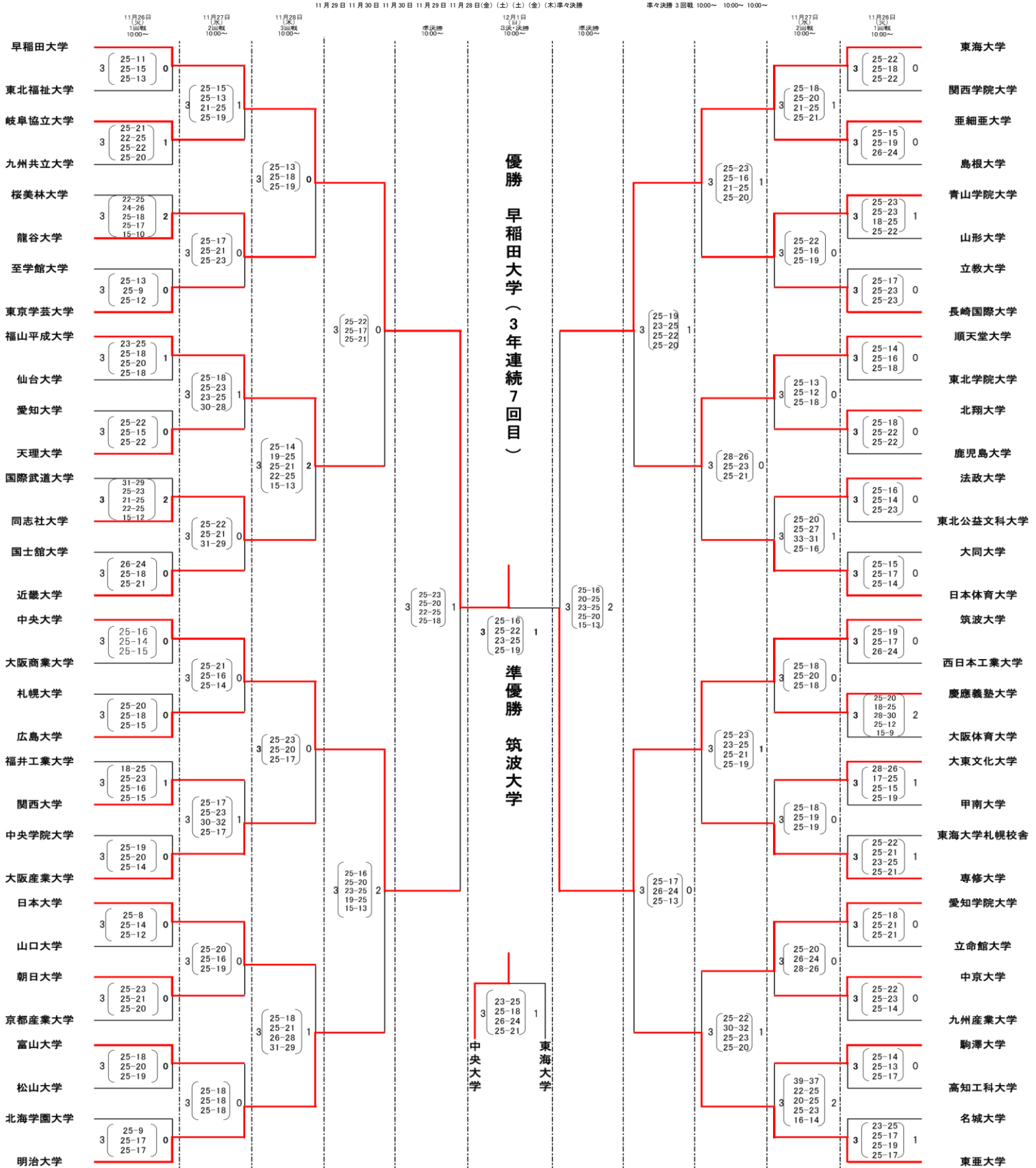

A,B,C:特:大田区総合体育館メイン D,E,F:墨田区総合体育館メイン G:墨田区総合体育館サブ J,K:港区スポーツセンターメイン L:港区スポーツセンターサブ

第66回 秩父宮妃賜杯全日本バレーボール大学女子選手権大会

ミキブルーンスーパーカレッジバレー2019トーナメント戦

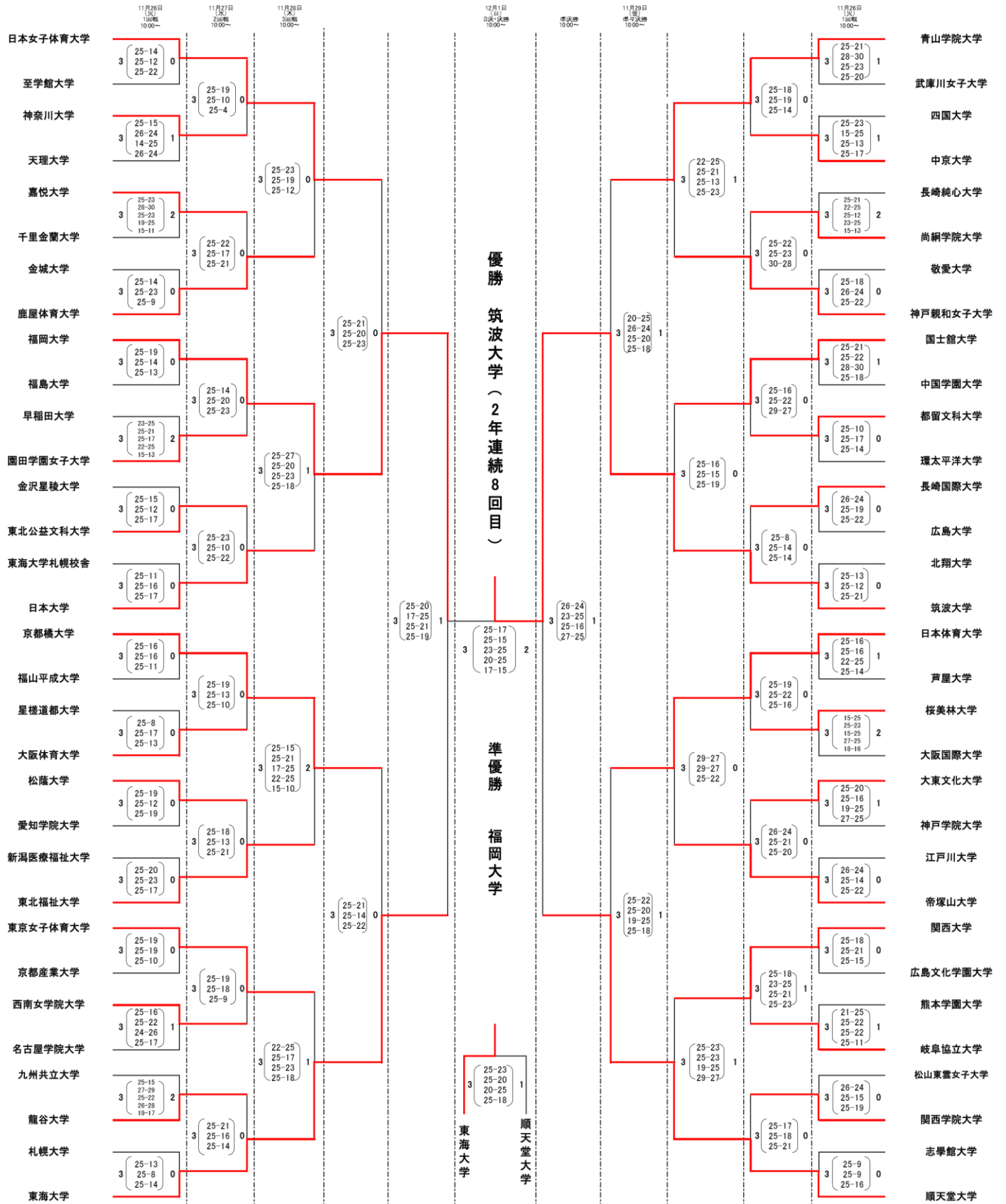

A.B.C: 大田区総合体育館メイン H.I.: 中央区総合スポーツセンター M.N.O.: 葛飾区水元総合スポーツセンター

第66回秩父宮妃賜杯全日本バレーボール大学女子選手権大会

ミキプルーンスーパーカレッジバレー2019

### <女子最終結果>

優勝 筑波大学第2位 福岡大学第3位 東海大学第4位 順天堂大学第5位 日本体育大学第5位 京都橘大学第5位 日本女子体育大学第5位 青山学院大学

### <個人賞>

《最優秀選手賞》 横田 実穂 (筑波大学・1番)

《敢闘選手賞》 伊藤 寿奈 (福岡大学・1番)

《ベストスコアラー賞》 甲 萌香 (筑波大学・2番)

《スパイク賞》 甲 萌香 (筑波大学・2番)

《ブロック賞》 林田 愛佳 (福岡大学・17番)

《サーブ賞》 山本 実侑 (福岡大学・16番)

《レシーブ賞》 山城 愛心 (筑波大学・11番)

《セッター賞》 万代真奈美 (筑波大学・10番)

《リベロ賞》 田代 千晴 (福岡大学・9番)

《優勝監督賞》 中西 康己 (筑波大学)

## 2018 年度公認審判員認定講習会

### 報告書

日時： 平成 31 年 3 月 20 日（水）  
8：30 受付  
9：00 開講式  
9：15 筆記テスト  
10：00 実技講習開始 女子の強化練習会をモデルチームとして 1 日で実施します。

場所： えびの市民体育館（宮崎県えびの市）

講師： 加治 健男（全日本・九州大学バレーボール連盟審判委員長、国際審判員）  
山本 晋五（九州バレーボール連盟審判委員会主事、国際審判員）

受講者：

九州産業大学	4 名（男子）
佐賀大学	4 名（女子）
熊本学園大学	2 名（女子）
中九州短期大学	4 名（女子）
鹿屋体育大学	7 名（女子 5 名、男子 2 名）
鹿児島女子短期大学	2 名（女子）

計 23 名



# 2019 年度公認審判員認定講習会 報告書

- 日時： 令和元年 8 月 31 日（土）
- 8：30 受付
- 9：00 開講式
- 9：15 筆記テスト
- 10：00 実技講習開始 女子の強化練習会をモデルチームとして 1 日で実施
- 場所： 福岡大学 第二記念会堂 福岡県福岡市城南区七隈八丁目 19-1
- 講師： 加治 健男 (全日本・九州大学バレーボール連盟審判委員長、国際審判員)  
山本 晋五 (九州バレーボール連盟審判委員長、国際審判員)  
林 淳一 (九州バレーボール連盟審判委員会主事、国際審判員)
- 受講者：
- |          |                        |
|----------|------------------------|
| 長崎純心大学   | 9 名 (女子)               |
| 佐賀大学     | 9 名 (女子 4 名、男子 5 名)    |
| 九州産業大学   | 5 名 (女子 1 人、男子 4 人)    |
| 西日本工業大学  | 2 名 (男子)               |
| 福岡女学院大学  | 8 名 (女子)               |
| 福岡大学     | 10 名 (女子 5 名、男子 5 名)   |
| 九州共立大学   | 27 名 (女子 17 名、男子 10 名) |
| 大分大学     | 7 名 (女子 5 名、男子 2 名)    |
| 長崎大学     | 4 名 (女子)               |
| 崇城大学     | 2 名 (男子)               |
| 福岡教育大学   | 4 名 (女子 1 名、男子 3 名)    |
| 西南女学院大学  | 5 名 (女子)               |
| 熊本学園大学   | 2 名 (男子)               |
| 香蘭女子短期大学 | 6 名 (女子)               |
| 長崎国際大学   | 2 名 (女子)               |

計 102 名

# 九州大学バレーボール一部リーグ審判員数について

## 〈春季女子リーグ〉

月日	会場	講師	審判員数
4月27日	鹿屋体育大学総合体育館	2名	6名
4月28日		2名	6名
4月29日		2名	6名
5月5日	小倉北体育館	2名	6名
5月6日		2名	6名
5月23日	佐世保市東部スポーツセンター		4名

## 〈春季男子リーグ〉

月日	会場	講師	審判員数
4月27日	熊本学園大学	2名	6名
4月28日		2名	6名
5月3日	西日本工業大学	2名	6名
5月4日		2名	6名
5月5日		2名	6名
5月16日	佐賀県（佐賀市）		4名

## 〈秋季女子リーグ〉

月日	会場	講師	審判員数
9月28日	九州共立大学体育館	2名	6名
9月29日		2名	6名
10月12日	鹿屋体育大学総合体育館	2名	6名
10月13日		2名	6名
10月14日		2名	6名
10月17日	福岡市総合体育館	1名	4名

## 〈秋季男子リーグ〉

月日	会場	講師	審判員数
9月14日	西日本工業大学	2名	6名
9月15日		2名	6名
9月16日		2名	6名
9月28日	西日本工業大学	2名	6名
9月29日		2名	6名
10月23日	熊本県（玉名市）		4名

## 〈経費〉講師及び審判員

一次、二次レギュラーラウンド

- ・講師（国際審判員）→ ¥10,000
- ・開催地の市内→ ¥4,000
  - 県内→ ¥5,000
  - 県外→ ¥7,000

◎ビーチバレーボール・ジャパン・カレッジ 2019

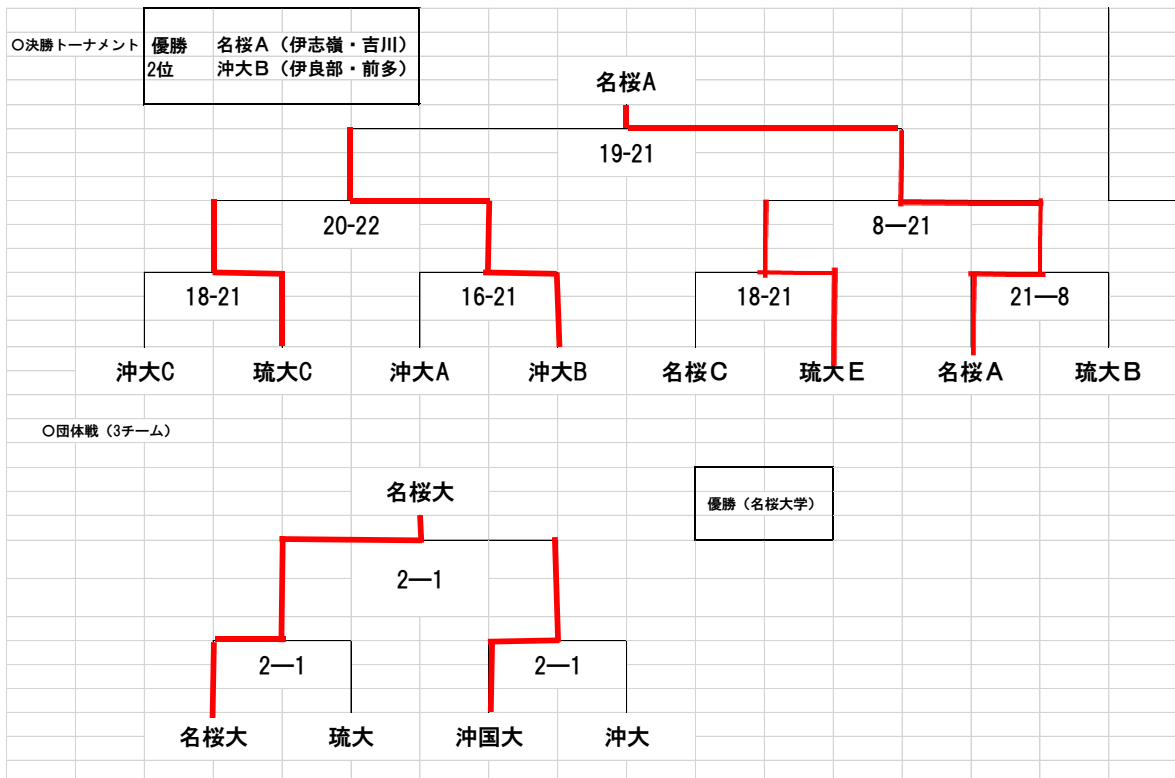
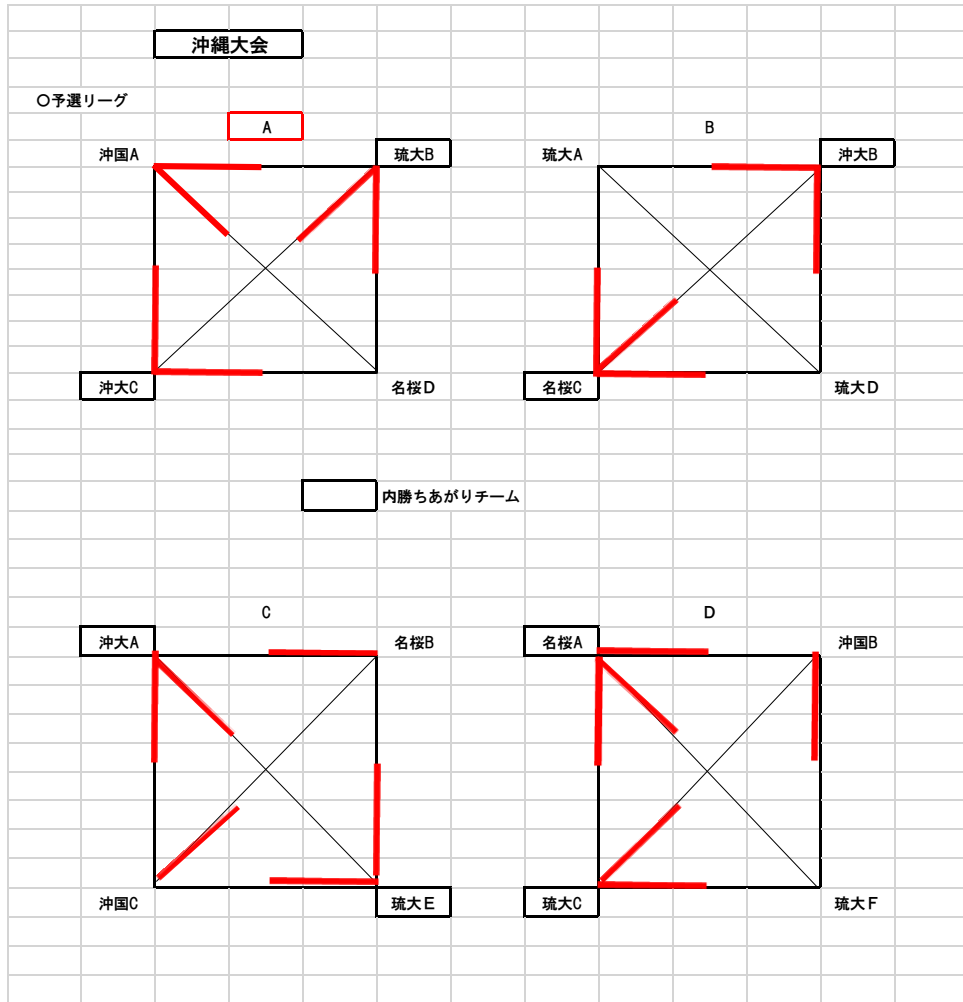

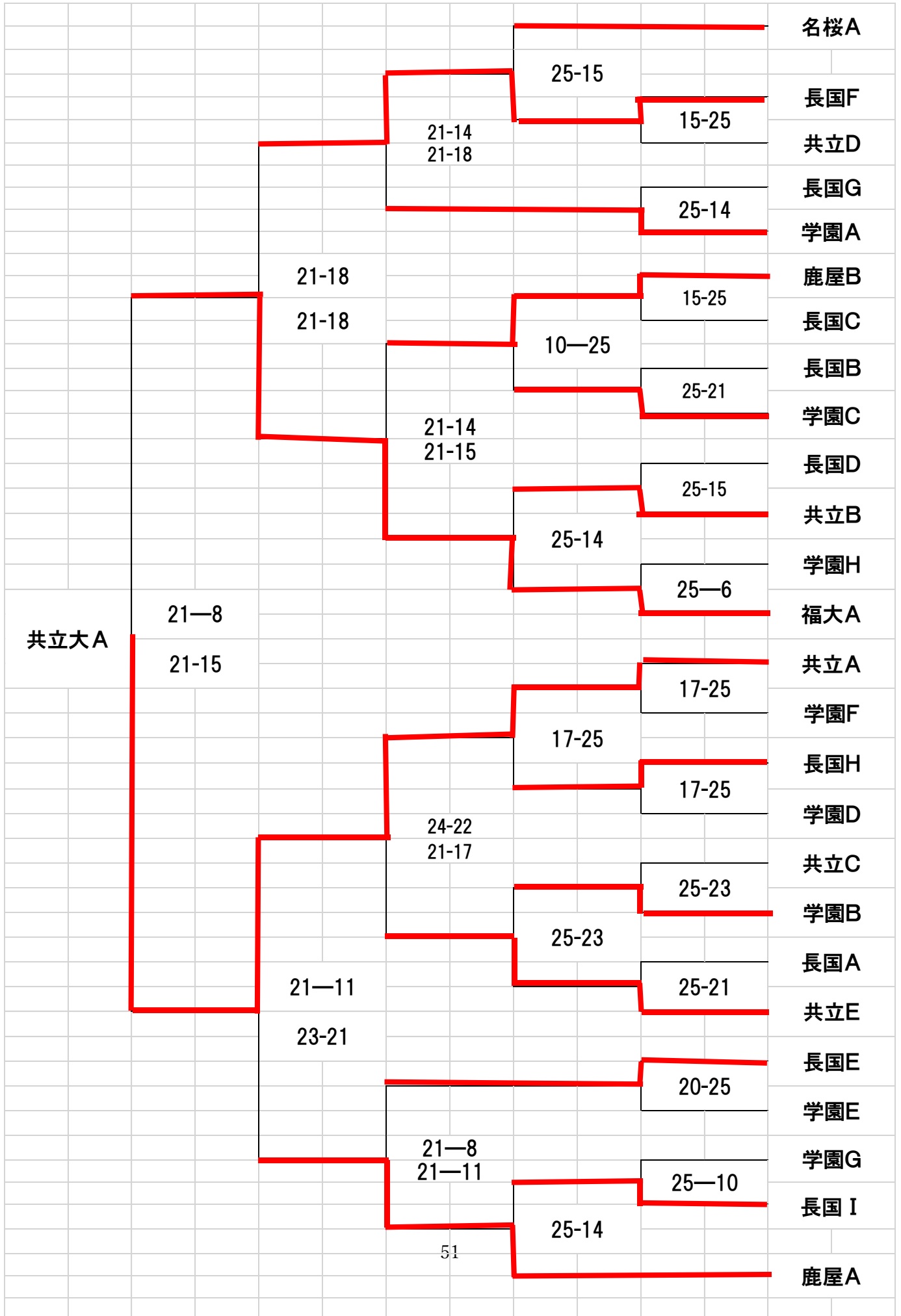

荒井商事杯 ビーチバレーボール・ジャパン・カレッジ2019  
 第31回全日本ビーチバレーボール大学男女選手権大会  
 [男子予選グループ戦]

大会期間：8月6日～8月8日

会場：川崎マリエン ビーチバレーコート

第1G

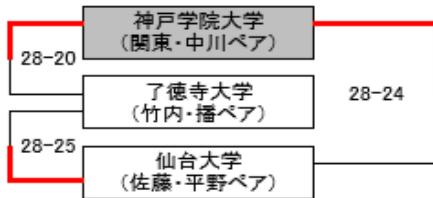

第2G

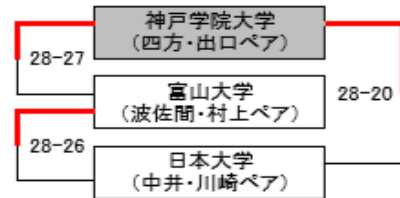

第3G

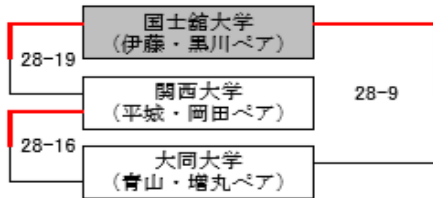

第4G

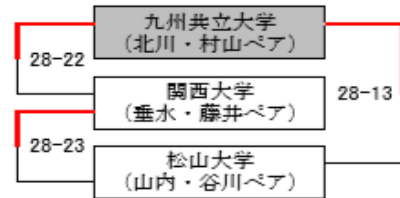

第5G

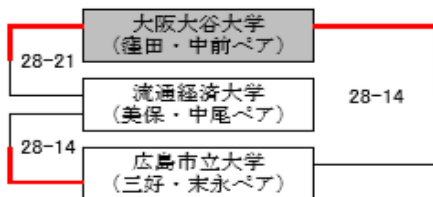

第6G

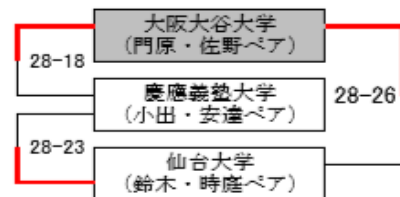

第7G

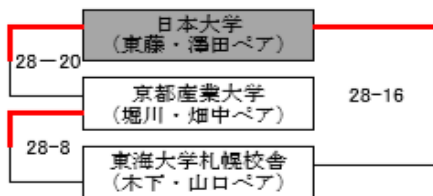

第8G

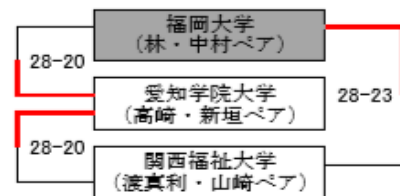

# 荒井商事杯 ビーチバレーボール・ジャパン・カレッジ2019 第31回全日本ビーチバレーボール大学男女選手権大会 決勝トーナメント 【男子】

8月7日 (水)

8月8日 (木)

期日：8月6日(火)～8日(木)  
会場：川崎ヤリエン ビーチバレーコート

8月7日 (水)

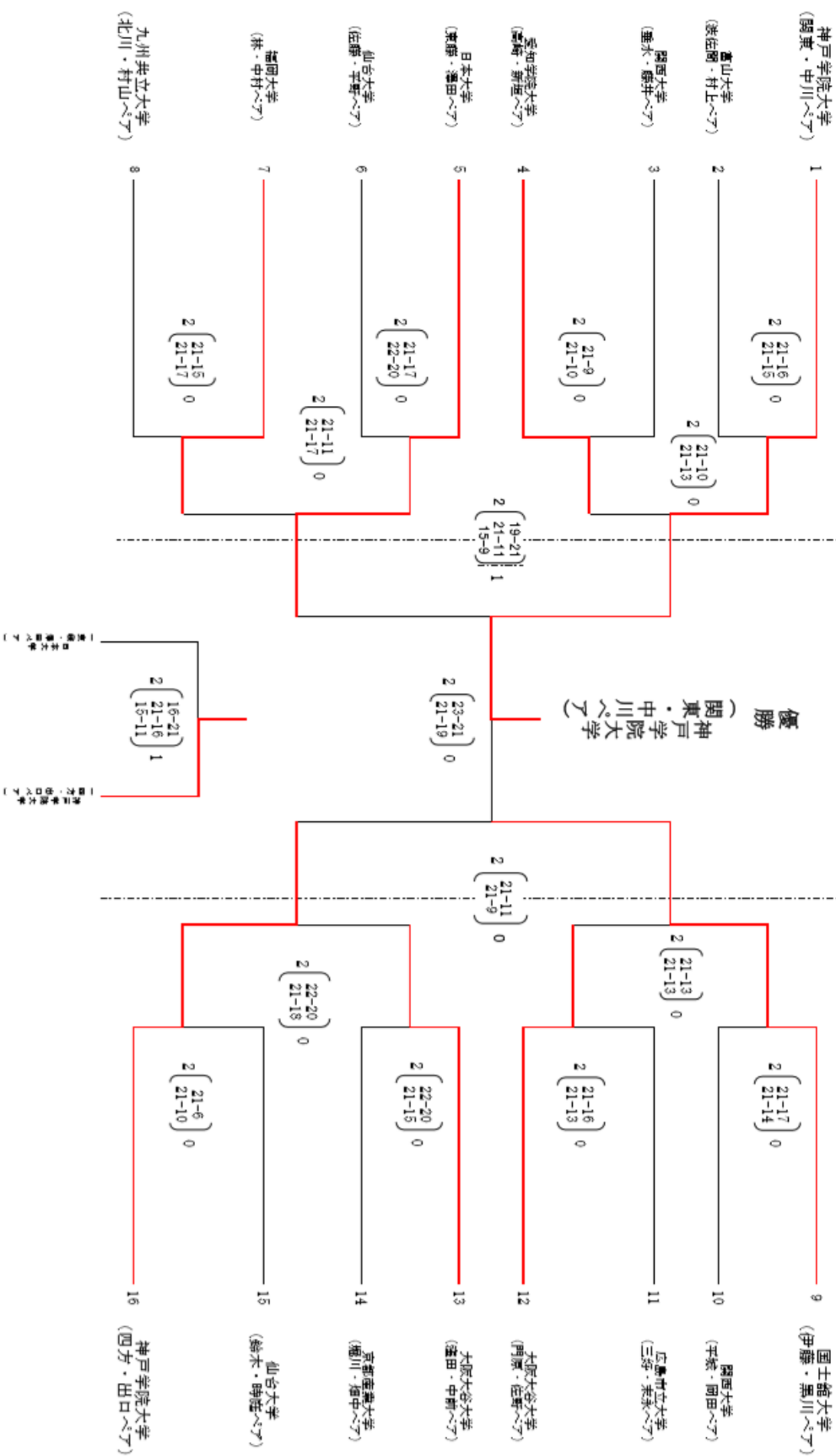

# 荒井商事杯 ビーチバレーボール・ジャパン・カレッジ2019

## 第31回全日本ビーチバレーボール大学男女選手権大会

### 〔女子予選グループ戦〕

大会期間：8月6日～8月8日

会場：川崎マリエン ビーチバレーコート

#### 第1G

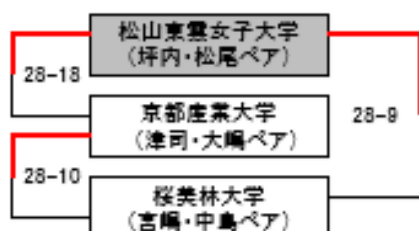

#### 第2G

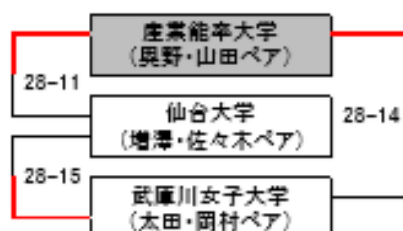

#### 第3G

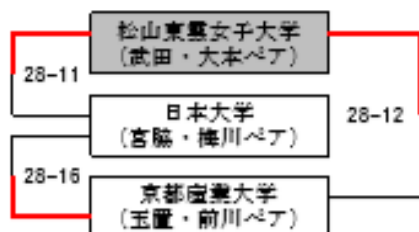

#### 第4G



#### 第5G

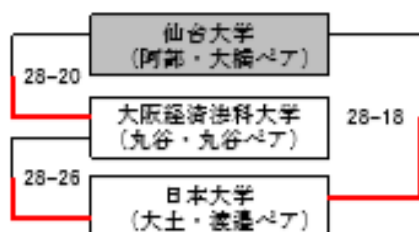

#### 第6G

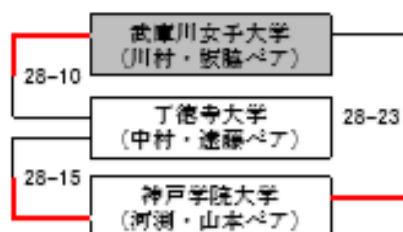

#### 第7G



#### 第8G



# 荒井商事杯 ビーチバレーボール・ジャパン・カレッジ2019 第31回全日本ビーチバレーボール大学男女選手権大会 決勝トーナメント 【女子】

8月7日 (水)

8月8日 (木)

期日：8月6日 (火) ~ 8日 (木)  
会場：川崎サリエン ビーチバレーコート  
8月7日 (水)

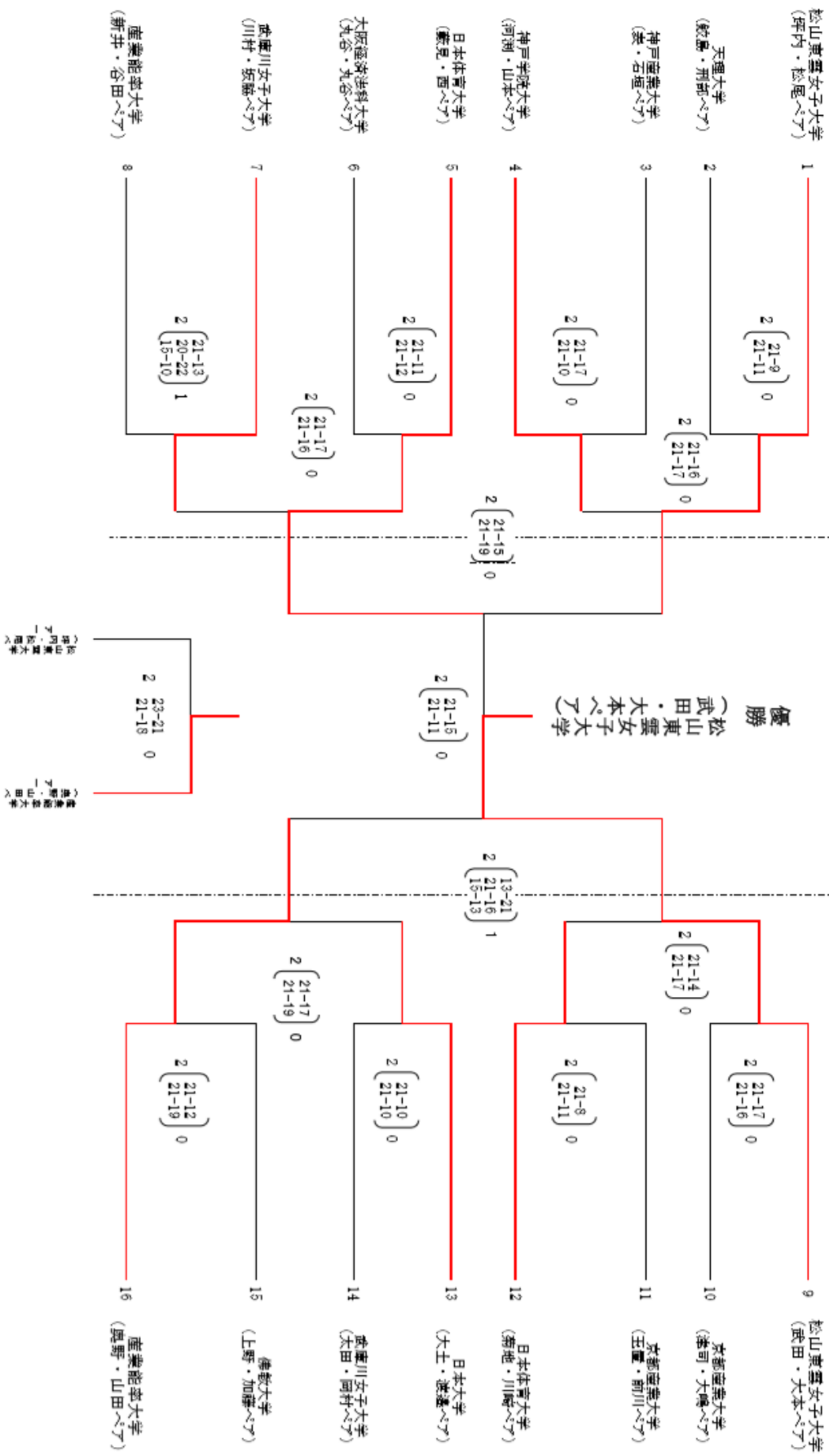

松山東雲女子大学 (武田・大本ペア)  
東洋大学 (奥野・加藤ペア)  
京都産業大学 (森司・大嶋ペア)  
京都産業大学 (玉置・前川ペア)